

INTIMIDATOR™

Spot 255 IRC

Quick Reference Guide

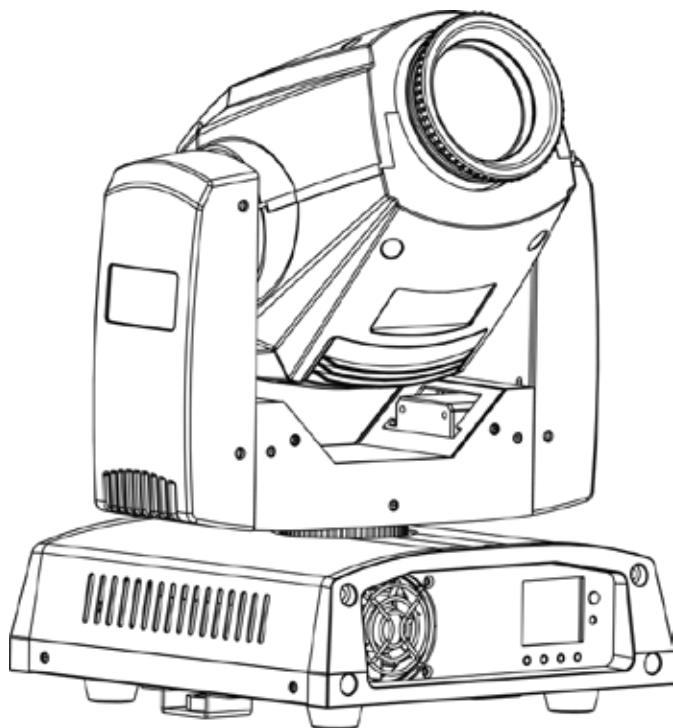

CHAUVET®

About This Guide

The Intimidator™ Spot 255 IRC Quick Reference Guide (QRG) has basic product information such as mounting, menu options, and DMX values. Download the User Manual from www.chauvetlighting.com for more details.

Disclaimer

The information and specifications contained in this QRG are subject to change without notice.

Safety Notes

These Safety Notes include important information about installation, use, and maintenance.



- This product is not intended for permanent installation.
- ONLY connect this product to a grounded and protected circuit.
- Always disconnect from power before cleaning or replacing the fuse.
- DO NOT look at the light source when the product is on.
- Make sure the power cord is not crimped or damaged.
- Never disconnect this product from power by pulling on the cord.
- When mounting this product overhead, use a safety cable.
- DO NOT allow flammable materials close to the unit while operating.
- DO NOT touch this product when it is operating because it may be hot.



- The voltage of the outlet to which you are connecting this product must be within the range stated on the decal or rear panel of the product.
- This product is for indoor use only! (IP20) To prevent risk of fire or shock, do not expose this product to rain or moisture.
- Always mount this product in a location with adequate ventilation, at least 20 in (50 cm) from adjacent surfaces.
- Be sure that no ventilation slots on the unit's housing are blocked.
- Never connect this product to a dimmer or rheostat.
- Replace the fuse with another of the same type and rating.
- ONLY use the hanging/mounting bracket to carry this product.
- The maximum ambient temperature is 104 °F (40 °C). Do not operate this product at higher temperatures.
- In the event of a serious operating problem, stop using immediately.
- DO NOT open this product. It contains no user-serviceable parts.
- To eliminate unnecessary wear and improve its lifespan, during periods of non-use completely disconnect the product from power via the breaker or by unplugging it.

Contact

Outside the U.S., United Kingdom, Ireland, Mexico, or Benelux, contact your distributor to request support or return a product. Visit www.chauvetlighting.com for contact information.

- What Is Included**
- Intimidator™ Spot 255 IRC
 - Power Cord
 - Hanging Bracket with Mounting Hardware
 - Warranty Card
 - Quick Reference Guide

To Begin Unpack your Intimidator™ Spot 255 IRC and make sure you have received all parts in good condition. If the box or contents appear damaged, notify the carrier immediately, not Chauvet.

Description The Intimidator™ Spot 255 IRC is an exceptionally bright, 50 W LED moving head spot designed for large events. Simple navigation and full text readout with high-contrast is displayed on a full-color LCD display. An easy-access gobo door allows for quick gobo changes. Motorized focus emits crisp projections at almost any distance. A 3-facet rotating prism splits the beam for great effects and a large coverage area. Built-in effect macros and move-in-black feature minimizes programming time. Operation options include Auto and Sound-Active programs, DMX and Master/Slave mode. Pan and tilt ranges are user-selectable. Wireless control and triggering are obtainable with the IRC-6 available from Chauvet. The Intimidator™ Spot 255 IRC fits best in the CHS-X5X VIP Gear Bag from Chauvet.

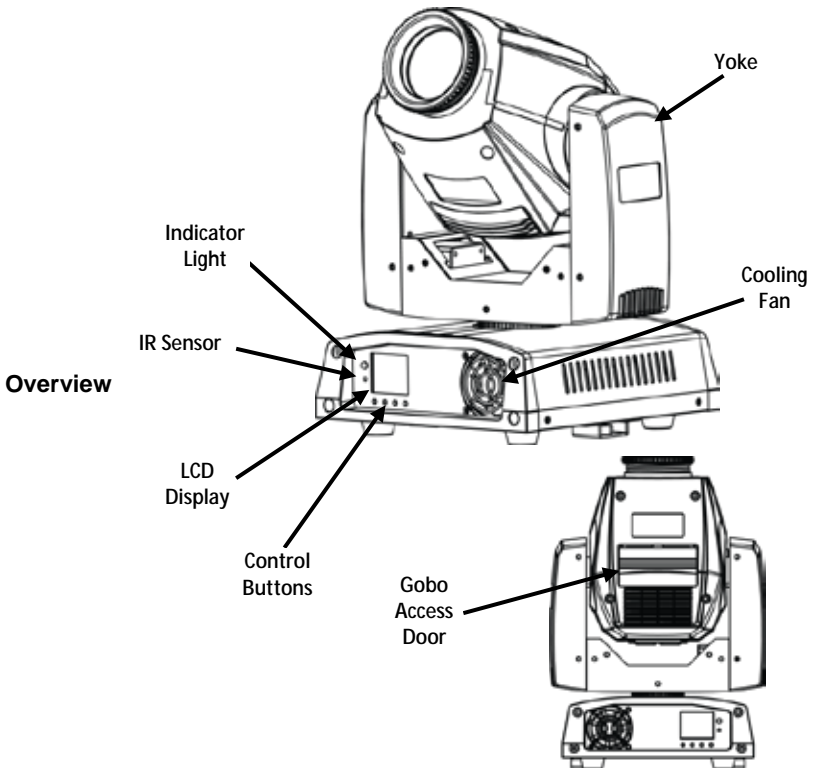

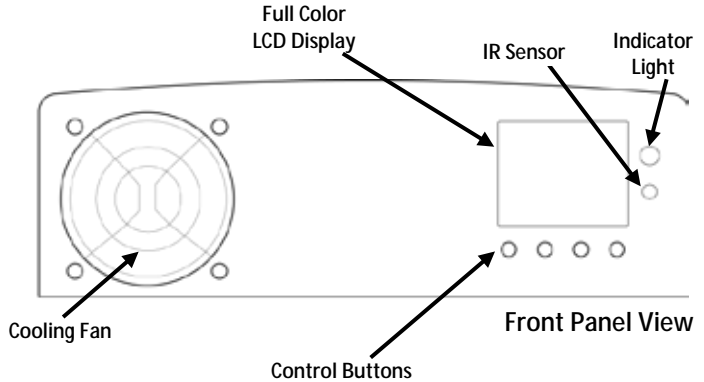

Overview
(cont.)

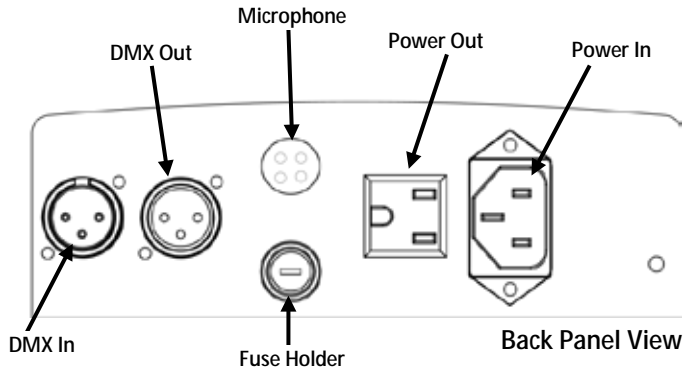

AC Power This product has an auto-ranging power supply that can work with an input voltage range of 100 to 240 VAC, 50/60 Hz.



To eliminate wear and improve its lifespan, during periods of non-use completely disconnect from power via breaker or by unplugging it.

Fuse Replacement

1. Disconnect the product from power.
2. Using a flat-head screwdriver, loosen the fuse holder and pull straight out.
3. Remove the blown fuse from the holder and replace with a fuse of the exact same type and rating.
4. Re-insert the fuse holder and reconnect power.

Infrared Remote The Intimidator™ Spot 255 IRC is compatible with the IRC-6 from Chauvet.

Control (IRC-6) The following IRC-6 buttons are used with the Intimidator™ Spot 255 IRC:

- <**BLACKOUT**> - Turns LED on/off
- <**AUTO**> - Selects auto program mode (scrolling)
- <**SOUND**> - Selects Sound-Active mode
- <**STROBE**> - Strobing (0–20 Hz)
- <**SPEED**> - Pan/Tilt auto program speed (decreasing)
- <**SENSITIVITY**> - Selects sound sensitivity
- <**%**> - LED dimmer
- <**MANUAL**> - Gobo selection
- <**FADE**> - Color selection
- <**R**> - Color cycling rainbow
- <**G**> - Gobo cycle effect
- <**B**> - Color rainbow and gobo cycle effect
- <**A**> - Pan/Tilt manual adjustment
- <**W**> - Prism effect
- <**+**> - Increase
- <**-**> - Decrease
- <**0**> to <**9**> - Select auto program by number
- <**UV**> - No function

Mounting Before mounting this product, read the [Safety Notes](#). Make sure the mounting clamp is capable of supporting the weight of the product. For our Chauvet line of mounting clamps, go to www.chauvetlighting.com/cables-clamps-main.html.

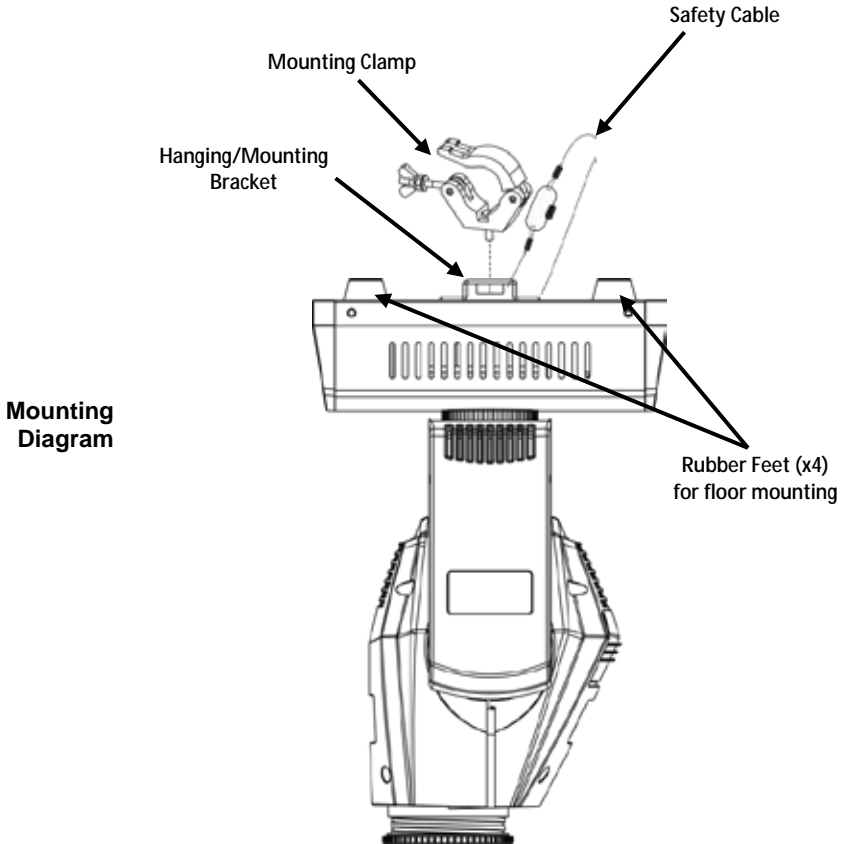

! When using only one mounting clamp, be sure to use a clamp with a captive bolt to prevent accidental loosening.

Control Panel Description	Button	Function
	<MODE>	Exits from the current menu or function
	<UP>	Navigates upwards through the menu list and increases the numeric value when in a function
	<DOWN>	Navigates downwards through the menu list and decreases the numeric value when in a function
	<ENTER>	Enables the currently displayed menu or sets the currently selected value into the selected function

Menu Options

Main Function	Programming Levels		Description	
Address	001–512		Sets the DMX starting address	
Run Mode	DMX	13CH	Selects DMX mode	
		08CH		
	Slave	Slave 1–4	Selects Slave mode 1, 2, 3, or 4	
	Sound		Selects Sound-Active mode	
	Auto		Selects Auto mode	
	IR		Selects infrared control	
	Manual	000–255	Pan	0 to 540°
			Pan Fine	Fine control of panning
			Tilt	0 to 270°
			Tilt Fine	Fine control of tilting
			P/T Speed	Pan/Tilt speed (fast to slow)
			Color	Selects color options
			Gobo	Selects Gobo options
			Gobo Rotation	Rotation effect with increasing speed
			Prism	Selects 3-facet prism
			Dimmer	Sets dimmer value
			Shutter	Strobe effect with increasing speed
Special Function			Selects control functions	
P/T Macro	Selects pan/tilt movement macros			
Setup	Pan Reverse	OFF	Normal pan operation	
		ON	Reverse pan operation	
	Tilt Reverse	OFF	Normal tilt operation	
		ON	Reverse tilt operation	
	Screen Reverse	OFF	Normal display	
		ON	Reverse display	
	Pan Angle	540	Selects the 540° pan angle range	
		360	Selects the 360° pan angle range	
		180	Selects the 180° pan angle range	
	Tilt Angle	270	Selects the 270° tilt angle range	
		180	Selects the 180° tilt angle range	
		090	Selects the 90° tilt angle range	
	Totem	Up	Selects upward pan and tilt range	
Down		Selects downward pan and tilt range		
Sensitivity	001–100	Sound sensitivity control		
Reset		Resets the product		
Factory Set		Loads factory defaults		
Sys Info	Ver: VX.X		Displays the software version	
	Running Mode: XXXXX		Displays the current running mode	
	DmxAddress: XXX		Displays the current DMX address	
	Temperature: XXX		Displays the LED temperature in Celsius	



DMX Linking The Intimidator™ Spot 255 IRC can work with a DMX controller when linked by DMX serial connections. Instructions for connecting and configuring this product for DMX operation are in the User Manual. If you are not familiar with DMX, download the DMX Primer from www.chauvetlighting.com.

Starting Address To ensure full access to all channels in each DMX mode, the highest recommended DMX address is **500**.

Master/Slave Connection The Intimidator™ Spot 255 IRC uses the DMX data connection for its Master/Slave mode. Instructions for connecting and configuring this product for Master/Slave operation are in the User Manual.

DMX Values

13CH

Channel	Function	Value	Percent/Setting
1	Pan	000 ó 255	0 to 540°
2	Fine Pan	000 ó 255	Fine control of panning
3	Tilt	000 ó 255	0 to 270°
4	Fine Tilt	000 ó 255	Fine control of tilting
5	Speed	000 ó 255	Pant/Tilt speed (fast to slow)
6	Color Wheel	000 ó 006	White
		007 ó 013	Yellow
		014 ó 020	Pink
		021 ó 027	Green
		028 ó 034	Red
		035 ó 041	Light Blue
		042 ó 048	Kelly Green
		049 ó 055	Orange
		056 ó 064	Dark Blue
		065 ó 071	White + Yellow
		072 ó 078	Yellow + Pink
		079 ó 085	Pink + Green
		086 ó 092	Green + Red
		093 ó 099	Red + Light Blue
		100 ó 106	Light Blue + Kelly Green
		107 ó 113	Kelly Green + Orange
		114 ó 120	Orange + Dark Blue
		121 ó 127	Dark Blue + White
128 ó 191	Color cycling rainbow with increasing speed		
192 ó 255	Reverse color cycling rainbow with increasing speed		
7	Gobo Wheel		
			
		064 ó 071	Gobo 7 shake, slow to fast
		072 ó 079	Gobo 6 shake, slow to fast
		080 ó 087	Gobo 5 shake, slow to fast
		088 ó 095	Gobo 4 shake, slow to fast
		096 ó 103	Gobo 3 shake, slow to fast
		104 ó 111	Gobo 2 shake, slow to fast
		112 ó 119	Gobo 1 shake, slow to fast
		120 ó 127	Open
		128 ó 191	Cycle effect with increasing speed
		192 ó 255	Reverse cycle effect with increasing speed

DMX Values (cont.)

13CH
(cont.)

Channel	Function	Value	Percent/Setting
8	Gobo Rotation	000 ó 007	No function
		008 ó 119	Rotation effect with increasing speed
		120 ó 231	Reverse rotation effect with increasing speed
		232 ó 255	Gobo bounce
9	Prism	000 ó 015	Open
		016 ó 255	Prism on
10	Dimmer	000 ó 255	0–100%
11	Shutter	000 ó 003	Closed
		004 ó 007	Open
		008 ó 215	Strobe effect with increasing speed
		216 ó 255	Open
12	Control Functions	000 ó 007	No function
		008 ó 027	Blackout while pan/tilt moving
		028 ó 047	Blackout while moving gobo wheel
		048 ó 067	Disable blackout while pan/tilt/moving gobo wheel
		068 ó 087	Blackout while moving color wheel
		088 ó 107	Disable blackout while pan/tilt/moving color wheel
		108 ó 127	Disable blackout while moving gobo/color wheel
		128 ó 147	Disable blackout while pan/tilt/moving gobo/moving color wheel
		148 ó 157	Reset pan
		158 ó 167	Reset tilt
		168 ó 177	Reset color wheel
		178 ó 187	Reset gobo wheel
		188 ó 197	Reset prism
		198 ó 207	Reset all channels
		208 ó 255	No function
13	Movement Macros	000 ó 007	No function
		008 ó 023	Automatic movement 1
		024 ó 039	Automatic movement 2
		040 ó 055	Automatic movement 3
		056 ó 071	Automatic movement 4
		072 ó 087	Automatic movement 5
		088 ó 103	Automatic movement 6
		104 ó 119	Automatic movement 7
		120 ó 135	Automatic movement 8
		136 ó 151	Sound-active movement 1
		152 ó 167	Sound-active movement 2
		168 ó 183	Sound-active movement 3
		184 ó 199	Sound-active movement 4
		200 ó 215	Sound-active movement 5
		216 ó 231	Sound-active movement 6
		232 ó 247	Sound-active movement 7
248 ó 255	Sound-active movement 8		

DMX Values (cont.)

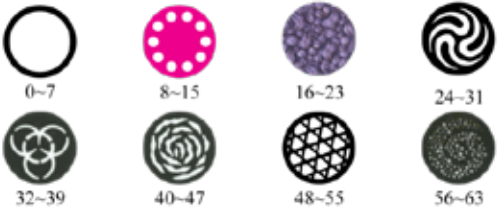
08CH	Channel	Function	Value	Percent/Setting
	1	Pan	000 ó 255	0 to 540°
	2	Tilt	000 ó 255	0 to 270°
	3	Color Wheel	000 ó 006	White
			007 ó 013	Yellow
			014 ó 020	Pink
			021 ó 027	Green
			028 ó 034	Red
			035 ó 041	Light Blue
			042 ó 048	Kelly Green
			049 ó 055	Orange
			056 ó 064	Dark Blue
			065 ó 071	White + Yellow
			072 ó 078	Yellow + Pink
			079 ó 085	Pink + Green
			086 ó 092	Green + Red
			093 ó 099	Red + Light Blue
			100 ó 106	Light Blue + Kelly Green
			107 ó 113	Kelly Green + Orange
			114 ó 120	Orange + Dark Blue
	121 ó 127	Dark Blue + White		
	128 ó 191	Color cycling rainbow with increasing speed		
	192 ó 255	Reverse color cycling rainbow with increasing speed		
	4	Gobo Wheel		
			064 ó 071	Gobo 7 shake, slow to fast
			072 ó 079	Gobo 6 shake, slow to fast
			080 ó 087	Gobo 5 shake, slow to fast
			088 ó 095	Gobo 4 shake, slow to fast
			096 ó 103	Gobo 3 shake, slow to fast
			104 ó 111	Gobo 2 shake, slow to fast
			112 ó 119	Gobo 1 shake, slow to fast
			120 ó 127	Open
			128 ó 191	Cycle effect with increasing speed
			192 ó 255	Reverse cycle effect with increasing speed

DMX Values (cont.)

08CH (cont.)	Channel	Function	Value	Percent/Setting
	5	Gobo Rotation	000 ó 007	No function
			008 ó 119	Rotation effect with increasing speed
			120 ó 231	Reverse rotation effect with increasing speed
			232 ó 255	Gobo bounce
	6	Prism	000 ó 015	Open
			016 ó 255	Prism on
	7	Dimmer	000 ó 255	0–100%
	8	Shutter	000 ó 003	Closed
			004 ó 007	Open
			008 ó 215	Strobe effect with increasing speed
			216 ó 255	Open

Acerca de esta guía La Guía de referencia rápida (GRR) del Intimidator™ Spot 255 IRC contiene información básica sobre el producto, como montaje, opciones de menú y valores DMX. Descargue el manual de usuario de www.chauvetlighting.com para una información más detallada.

Exención de responsabilidad La información y especificaciones contenidas en esta GRR están sujetas a cambio sin previo aviso.

Notas de seguridad Estas notas de seguridad incluyen información importante sobre el montaje, uso y mantenimiento.



- Este producto no está concebido para una instalación permanente.
- Conecte este producto SOLO a un circuito con toma de tierra y protegido.
- Desconecte siempre de la alimentación antes de la limpieza o sustitución del fusible.
- NO mire a la fuente de luz cuando el producto esté encendido.
- Asegúrese de que el cable de alimentación no está retorcido ni estropeado.
- Nunca desconecte este producto de la alimentación tirando del cable.
- Cuando monte este producto en alto, use un cable de seguridad.
- NO permita la presencia de materiales inflamables cerca de la unidad cuando esté en funcionamiento.
- NO toque este producto cuando esté en funcionamiento, pues podría estar caliente.



- La tensión del enchufe al que conecte este producto ha de estar en el rango establecido en el grabado o en el panel posterior de producto.
- ¡Este producto es para uso en interiores solamente! (IP20) Para evitar riesgos de incendio o descarga, no exponga este producto a la lluvia o la humedad.
- Monte siempre este producto en una ubicación con ventilación adecuada, al menos a 20" (50 cm) de superficies adyacentes.
- Asegúrese de que ninguna ranura de ventilación en la carcasa de la unidad queda bloqueada.
- Nunca conecte este producto a un atenuador o reostato.
- Sustituya el fusible con otro del mismo tipo y categoría.
- Use SOLAMENTE los soportes de colgar/montar o las asas para mover este producto.
- La temperatura ambiente máxima es de 104 °F (40 °C). No haga funcionar este producto a temperaturas más altas.
- En caso de un problema grave de funcionamiento, deje de usarlo inmediatamente.
- NO abra este producto. No contiene piezas reparables por el usuario.
- Para evitar un desgaste innecesario y alargar su vida útil, desconecte completamente el producto de la alimentación mediante el interruptor o desenchufándolo durante periodos en que no se use.

Contacto Fuera de EE. UU., Reino Unido, Irlanda, México o Bénélux póngase en contacto con su distribuidor para solicitar asistencia o devolver el producto. Visite www.chauvetlighting.com para información de contacto.

Qué va incluido

- Intimidator™ Spot 255 IRC
- Cable de alimentación
- Soporte para colgar con material de montaje
- Tarjeta de garantía
- Guía de referencia rápida

Para empezar Desembale su Intimidator™ Spot 255 IRC y asegúrese de que ha recibido todas las partes en buen estado. Si la caja o los componentes parecen dañados, notifíquese al transportista inmediatamente, no a Chauvet.

Descripción El Intimidator™ Spot 255 IRC es un foco de cabeza móvil LED de 50 W extremadamente brillante, diseñado para grandes eventos. La navegación sencilla con lectura completa de texto se despliega en la pantalla LCD de alto contraste a todo color. Las compuertas de gobo de fácil acceso permiten cambios rápidos de gobo. El enfoque con motor sirve para emitir proyecciones nítidas a casi cualquier distancia. Un prisma giratorio de 3 caras divide el haz para magníficos efectos y una amplia cobertura. Los macros de efectos integrados y la característica "move-in-black" minimizan el tiempo de programación. Las opciones de funcionamiento incluyen programas Automáticos y Activos por sonido, DMX y modo Maestro/Eslavo. Los rangos de desplazamiento lateral e inclinación son seleccionables por el usuario. Tiene a su disposición el control y ejecución sin cables con el IRC-6 de Chauvet. El Intimidator™ Spot 255 IRC cabe perfectamente en la bolsa de material CHS-X5X VIP de Chauvet.

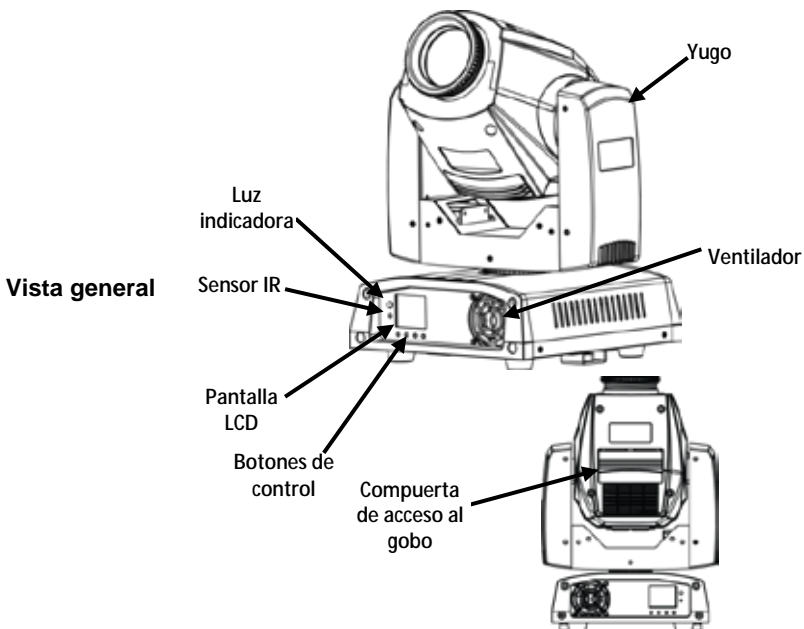

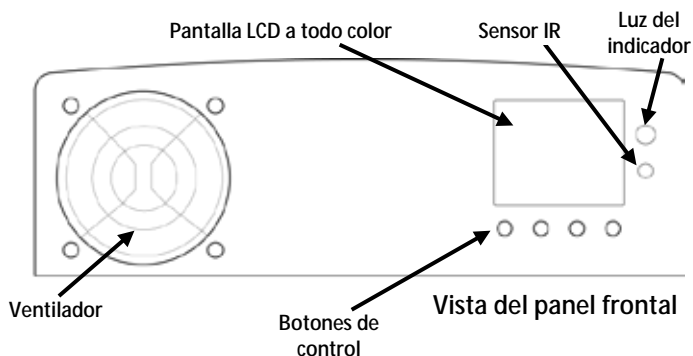

Vista general (cont.)

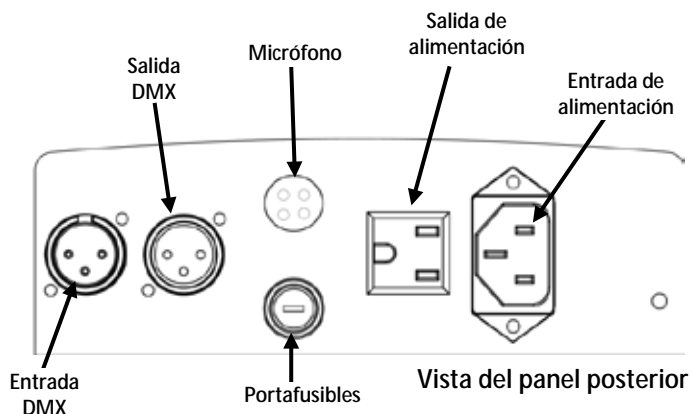

Corriente alterna Este producto tiene una fuente de alimentación con detección automática que puede funcionar con un rango de tensión de entrada de 100 a 240 VCA, 50/60 Hz.



Sustitución del fusible

Para evitar un desgaste innecesario y alargar su vida útil, desconecte completamente el producto de la alimentación, mediante el interruptor o desenchufándolo, durante los periodos en los que no se use.

1. Desconecte el producto de la alimentación.
2. Con ayuda de un destornillador de cabeza plana, afloje el portafusibles y extráigalo directamente.
3. Quite el fusible fundido del portafusibles y sustituya el fusible con otro del mismo tipo y categoría.
4. Vuelva a insertar el portafusibles y conecte de nuevo la alimentación.

Control Remoto por Infrarrojos (IRC-6) El Intimidator™ Spot 255 IRC es compatible con el IRC-6 de Chauvet. Los siguientes botones del IRC-6 se usan con el Intimidator™ Spot 255 IRC:

- <**BLACKOUT**>: apaga/enciende el LED
- <**AUTO**>: selecciona el modo de programa automático (desplazamiento)
- <**SOUND**>: selecciona el modo Activo por sonido
- <**STROBE**>: estroboscopia (0–20 Hz)
- <**SPEED**>: velocidad de desplazamiento lateral/inclinación del programa Automático (decreciente)
- <**SENSITIVITY**>: selecciona la sensibilidad al sonido
- <**%**>: atenuador maestro
- <**MANUAL**>: selección de gobo
- <**FADE**>: selección de color
- <**R**>: arco iris de color cíclico
- <**G**>: efecto cíclico de gobo
- <**B**>: arco iris de color y efecto del ciclo de gobo
- <**A**>: ajuste manual de desplazamiento lateral/inclinación
- <**W**>: efecto prisma
- <**+**>: aumentar
- <**-**>: disminuir
- <**0**> a <**9**>: seleccionar programa automático por número
- <**UV**> - Sin función

Montaje Antes de montar este producto, lea las [Notas de seguridad](#). Asegúrese de que abrazadera de montaje es capaz de soportar el peso del producto. Para nuestra línea Chauvet de abrazaderas de montaje, visite www.chauvetlighting.com/cables-clamps-main.html.

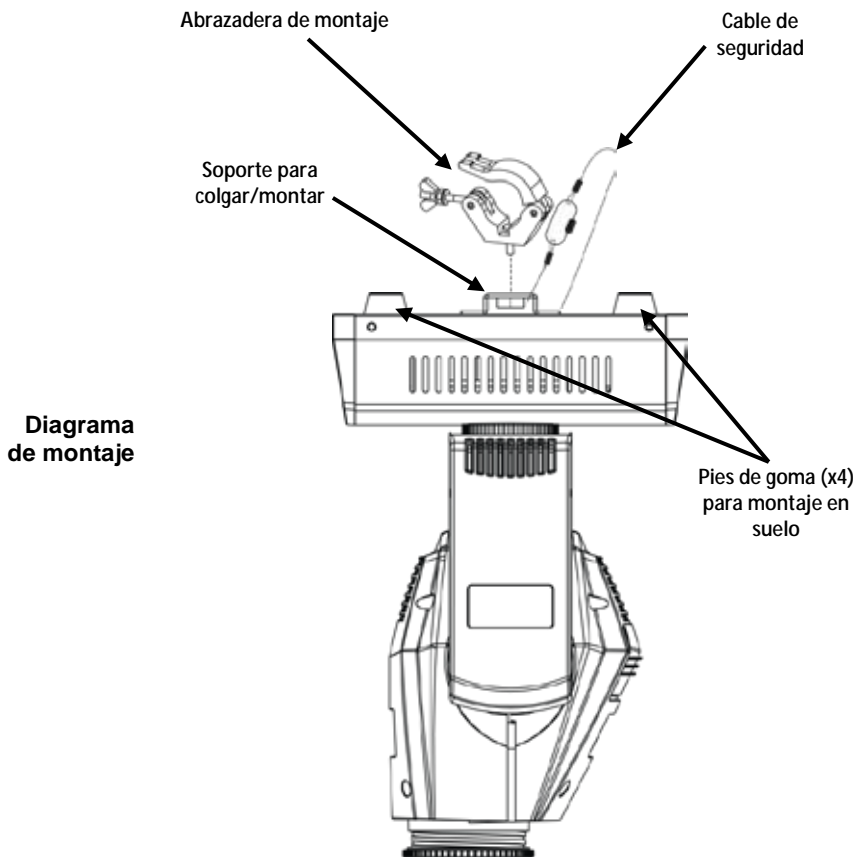

 Cuando use una abrazadera de montaje, asegúrese de usar una abrazadera con tornillo prisionero para evitar que se afloje accidentalmente.

Descripción del panel de control	Botón	Función
	<MODE>	Sale del menú o función actual
	<UP>	Navega hacia arriba por la lista de menú y aumenta el valor numérico cuando está en una función
	<DOWN>	Navega hacia abajo por la lista de menú y disminuye el valor numérico cuando está en una función
	<ENTER>	Habilita el menú actualmente en pantalla o configura el valor seleccionado actualmente dentro de la función seleccionada

Opciones de menú

Función principal	Niveles de programación		Descripción	
Address	001–512		Configura la dirección inicial DMX	
Run Mode	DMX	13CH	Selecciona el modo de ejecución DMX	
		08CH		
	Slave	Slave 1–4	Selecciona el modo Esclavo 1, 2, 3 o 4	
	Sound		Selecciona el modo Activo por sonido	
	Auto		Selecciona el modo Automático	
	IR		Selecciona el control por infrarrojos	
	Manual	Pan	000–255	0 a 540°
		Pan Fine		Control fino del desplazamiento lateral
		Tilt		0 a 270°
		Tilt Fine		Control fino de la inclinación
		P/T Speed		Velocidad de desplazamiento lateral/inclinación (rápido a lento)
		Color		Selecciona las opciones de color
		Gobo		Selecciona las opciones de color
		Gobo Rotation		Efecto de rotación con velocidad creciente
		Prism		Selecciona el prisma de 3 caras
Dimmer		Configura el valor del atenuador		
Shutter		Efecto estroboscopio con velocidad creciente		
Special Function	Selecciona las funciones de control			
P/T Macro	Selecciona los macros de movimiento lateral/inclinación			
Setup	Pan Reverse	OFF	Funcionamiento de desplazamiento lateral normal	
		ON	Invierte el funcionamiento del desplazamiento lateral	
	Tilt Reverse	OFF	Funcionamiento inclinación normal	
		ON	Invierte el funcionamiento de la inclinación	
	Screen Reverse	OFF	Pantalla normal	
		ON	Invierte la pantalla	
	Pan Angle	540	Rango de desplazamiento lateral de 540°	
		360	Rango de desplazamiento lateral de 360°	
		180	Rango de desplazamiento lateral de 180°	
	Tilt Angle	270	Selecciona el rango de inclinación de 270°	
		180	Selecciona el rango de inclinación de 180°	
		090	Selecciona el rango de inclinación de 90°	
	Totem	Up	Rango de desplazamiento lateral e inclinación hacia arriba	
		Down	Rango de desplazamiento lateral e inclinación hacia abajo	
	Sensitivity	001–100	Control de sensibilidad al sonido	
Reset		Reinicia el producto		
Factory Set		Carga los valores por defecto de fábrica		

Función principal	Niveles de programación	Descripción
Sys Info	Ver: VX.X	Muestra en pantalla la versión de software
	Running Mode: XXXXX	Muestra el modo de ejecución actual
	DmxAddress: XXX	Muestra la dirección DMX actual
	Temperature: XXX	Muestra la temperatura del LED en Celsius

Enlace DMX El Intimidator™ Spot 255 IRC puede funcionar con un controlador DMX cuando se enlaza por conexiones serie DMX. Las instrucciones para conectar y configurar este producto para funcionamiento DMX están en el Manual de usuario. Si no está familiarizado con DMX, descargue el Manual DMX de www.chauvetlighting.com.

Dirección de inicio Para asegurarse acceso total a todos los canales en cada modo DMX, la dirección DMX más recomendable es **500**.









Conexión Maestro/Esclavo El Intimidator™ Spot 255 IRC usa la conexión de datos DMX para su modo Maestro/Esclavo. Las instrucciones para conectar y configurar este producto para funcionamiento Maestro/Esclavo están en el Manual de usuario.

Valores DMX

13CH	Canal	Función	Valor	Porcentaje/Configuración
	1	Desplazamiento lateral	000 ó 255	0 a 540°
	2	Desplazamiento lateral fino	000 ó 255	Control fino del desplazamiento lateral
	3	Inclinación	000 ó 255	0 a 270°
	4	Inclinación fina	000 ó 255	Control fino de la inclinación
	5	Velocidad	000 ó 255	Velocidad de desplazamiento lateral/inclinación (rápido a lento)
	6	Rueda de color	000 ó 006	Blanco
			007 ó 013	Amarillo
			014 ó 020	Rosa
			021 ó 027	Verde
			028 ó 034	Rojo
			035 ó 041	Azul claro
			042 ó 048	Verde calipso
			049 ó 055	Naranja
			056 ó 064	Azul oscuro
			065 ó 071	Blanco + Amarillo
			072 ó 078	Amarillo + Rosa
			079 ó 085	Verde + Rosa
			086 ó 092	Verde + Rojo
			093 ó 099	Rojo + Azul claro
			100 ó 106	Azul claro + Verde calipso
			107 ó 113	Verde calipso + Naranja
			114 ó 120	Naranja + Azul oscuro
	121 ó 127	Azul oscuro + Blanco		
	128 ó 191	Arco iris de color cíclico con velocidad creciente		
	192 ó 255	Arco iris de color cíclico inverso con velocidad creciente		

Valores DMX (cont.)









13CH
(cont.)

Canal	Función	Valor	Porcentaje/Configuración
7	Rueda de gobo	 0-7	 8-15
		 16-23	 24-31
		 32-39	 40-47
		 48-55	 56-63
		064 ó 071	Vibración gobo 7, lento a rápido
		072 ó 079	Vibración gobo 6, lento a rápido
		080 ó 087	Vibración gobo 5, lento a rápido
		088 ó 095	Vibración gobo 4, lento a rápido
		096 ó 103	Vibración gobo 3, lento a rápido
		104 ó 111	Vibración gobo 2, lento a rápido
		112 ó 119	Vibración gobo 1, lento a rápido
		120 ó 127	Abierto
		128 ó 191	Efecto cíclico con velocidad creciente
192 ó 255	Efecto cíclico inverso con velocidad creciente		
8	Rotación de gobo	000 ó 007	Sin función
		008 ó 119	Efecto de rotación con velocidad creciente
		120 ó 231	Efecto de rotación inversa con velocidad creciente
		232 ó 255	Balaceo de gobo
9	Prisma	000 ó 015	Abierto
		016 ó 255	Prisma conectado
10	Atenuador	000 ó 255	0-100%
11	Obturador (Shutter)	000 ó 003	Cerrado
		004 ó 007	Abierto
		008 ó 215	Efecto estroboscopia con velocidad creciente
		216 ó 255	Abierto

Valores DMX (cont.)

13CH (cont.)	Canal	Función	Valor	Porcentaje/Configuración
12	12	Funciones de control	000 ó 007	Sin función
			008 ó 027	Blackout durante movimiento lateral/inclinación
			028 ó 047	Blackout durante el movimiento de la rueda de gobos
			048 ó 067	Deshabilitar blackout durante desplazamiento lateral/inclinación/movimiento rueda gobos
			068 ó 087	Blackout durante el movimiento de la rueda de colores
			088 ó 107	Deshabilitar blackout durante desplazamiento lateral/inclinación/movimiento rueda colores
			108 ó 127	Deshabilitar blackout durante movimiento rueda gobo/colores
			128 ó 147	Deshabilitar blackout durante desplazamiento lateral/inclinación/movimiento gobo/movimiento rueda colores
			148 ó 157	Reiniciar desplazamiento lateral
			158 ó 167	Reiniciar inclinación
			168 ó 177	Reiniciar rueda de color
			178 ó 187	Reiniciar rueda de gobos
			188 ó 197	Reiniciar prisma
			198 ó 207	Reiniciar todos los canales
			208 ó 255	Sin función
			13	13
008 ó 023	Movimiento automático 1			
024 ó 039	Movimiento automático 2			
040 ó 055	Movimiento automático 3			
056 ó 071	Movimiento automático 4			
072 ó 087	Movimiento automático 5			
088 ó 103	Movimiento automático 6			
104 ó 119	Movimiento automático 7			
120 ó 135	Movimiento automático 8			
136 ó 151	Movimiento activo por sonido 1			
152 ó 167	Movimiento activo por sonido 2			
168 ó 183	Movimiento activo por sonido 3			
184 ó 199	Movimiento activo por sonido 4			
200 ó 215	Movimiento activo por sonido 5			
216 ó 231	Movimiento activo por sonido 6			
232 ó 247	Movimiento activo por sonido 7			
248 ó 255	Movimiento activo por sonido 8			

Valores DMX (cont.)

08CH	Canal	Función	Valor	Porcentaje/Configuración		
	1	Desplazamiento lateral	000 ó 255	0 a 540°		
	2	Inclinación	000 ó 255	0 a 270°		
	3	Rueda de color	000 ó 006	Blanco		
			007 ó 013	Amarillo		
			014 ó 020	Rosa		
			021 ó 027	Verde		
			028 ó 034	Rojo		
			035 ó 041	Azul claro		
			042 ó 048	Verde calipso		
			049 ó 055	Naranja		
			056 ó 064	Azul oscuro		
			065 ó 071	Blanco + Amarillo		
			072 ó 078	Amarillo + Rosa		
			079 ó 085	Verde + Rosa		
			086 ó 092	Verde + Rojo		
			093 ó 099	Rojo + Azul claro		
			100 ó 106	Azul claro + Verde calipso		
			107 ó 113	Verde calipso + Naranja		
			114 ó 120	Naranja + Azul oscuro		
	121 ó 127	Azul oscuro + Blanco				
	128 ó 191	Arco iris de color cíclico con velocidad creciente				
	192 ó 255	Arco iris de color cíclico inverso con velocidad creciente				
	4	Rueda de gobo				
			0~7	8~15	16~23	24~31
						
			32~39	40~47	48~55	56~63
			064 ó 071	Vibración gobo 7, lento a rápido		
			072 ó 079	Vibración gobo 6, lento a rápido		
			080 ó 087	Vibración gobo 5, lento a rápido		
			088 ó 095	Vibración gobo 4, lento a rápido		
			096 ó 103	Vibración gobo 3, lento a rápido		
			104 ó 111	Vibración gobo 2, lento a rápido		
			112 ó 119	Vibración gobo 1, lento a rápido		
			120 ó 127	Abierto		
			128 ó 191	Efecto cíclico con velocidad creciente		
	192 ó 255	Efecto cíclico inverso con velocidad creciente				
	5	Rotación de gobo	000 ó 007	Sin función		
			008 ó 119	Efecto de rotación con velocidad creciente		
			120 ó 231	Efecto de rotación inversa con velocidad creciente		
			232 ó 255	Balaneo de gobo		

Valores DMX (cont.)

08CH (cont.)	Canal	Función	Valor	Porcentaje/Configuración
	6	Prisma	000 ó 015	Abierto
			016 ó 255	Prisma conectado
	7	Atenuador	000 ó 255	0-100%
	8	Obturador (Shutter)	000 ó 003	Cerrado
			004 ó 007	Abierto
			008 ó 215	Efecto estroboscopio con velocidad creciente
			216 ó 255	Abierto

A propos de ce manuel Le Manuel de Référence (MR) du Intimidator™ Spot 255 IRC reprend des informations de base sur cet appareil notamment en matière de montage, d'options de menu et de valeurs DMX. Veuillez télécharger le manuel d'utilisation à partir du site internet www.chauvetlighting.com pour plus de détails.

Clause de non Responsabilité Les informations et caractéristiques contenues dans ce MR sont sujettes à modification sans préavis.

Consignes de Sécurité Ces consignes de sécurité contiennent des informations importantes en matière d'installation, d'utilisation et d'entretien.



- Cet appareil n'est pas adapté pour une installation permanente.
- Cet appareil DOIT être relié à un circuit mis à la terre et protégé.
- Toujours débrancher l'appareil de la source d'alimentation avant de le nettoyer ou de remplacer son fusible.
- NE PAS exposer directement les yeux à la source de lumière lorsque le produit est allumé.
- Veillez à ce que le cordon d'alimentation ne soit jamais pincé ou endommagé.
- Ne débranchez jamais cet appareil en tirant sur le cordon d'alimentation.
- En cas de montage de l'appareil en hauteur, veillez à toujours utiliser un câble de sécurité.
- NE LAISSEZ aucun produit inflammable à proximité de l'appareil lorsque celui-ci fonctionne.
- NE TOUCHEZ PAS au boîtier de l'appareil lorsqu'il est en fonctionnement, celui-ci pouvant être très chaud.



- La tension de la source d'énergie à laquelle est connecté cet appareil doit être dans la plage indiquée sur l'étiquette ou sur le panneau arrière de l'appareil.
- Cet appareil doit uniquement être utilisé en intérieur ! (IP20) Afin d'éviter tout risque d'incendie ou de décharge électrique, veillez à n'exposer cet appareil ni à la pluie ni à l'humidité.
- Installez toujours cet appareil dans un endroit bien ventilé à au moins 50 cm (20 po) des surfaces adjacentes.
- Assurez-vous qu'aucune fente de ventilation de l'appareil n'est obstruée.
- Ne connectez jamais cet appareil à un variateur ou un rhéostat.
- Lors du remplacement du fusible, utilisez le même type et le même ampérage.
- Utilisez EXCLUSIVEMENT le support de suspension/fixation pour soulever cet appareil.



- La température ambiante maximale est de 40 °C (104 °F). Ne faites pas fonctionner cet appareil à des températures plus élevées.
- En cas de sérieux problèmes de fonctionnement, arrêtez l'appareil immédiatement.
- NE PAS ouvrir cet appareil. Il ne contient aucune pièce réparable par l'utilisateur.
- Durant les périodes de non-utilisation, pour éviter toute usure inutile et pour prolonger la durée de vie, déconnectez entièrement l'appareil en le débranchant de l'alimentation électrique ou en coupant le disjoncteur.

Nous contacter En dehors des États-Unis, du Royaume-Uni, de l'Irlande, du Mexique et de Benelux, contactez votre fournisseur si vous avez besoin d'assistance ou pour retourner un appareil. Veuillez consulter le site internet www.chauvetlighting.com pour obtenir des informations pour nous contacter.

Contenu

- Intimidator™ Spot 255 IRC
- Cordon d'alimentation
- Fixation de suspension avec matériel de montage.
- Fiche de garantie
- Manuel de référence

Préalable Déballez votre Intimidator™ Spot 255 IRC et assurez-vous que vous avez reçu toutes les pièces en bon état. Si la boîte et/ou son contenu semble endommagés, contactez immédiatement le transporteur, et non pas Chauvet.

Description Le Intimidator™ Spot 255 IRC est un spot LED 50 W à tête mobile extrêmement lumineux conçu pour les grands événements. Affichage à navigation simple et intégralement en mode texte sur un écran LCD couleur à contraste élevé. Une porte d'accès facile au gobo permet de permuter rapidement les gobos. La mise au point motorisée génère des projections nettes à quasiment n'importe quelle distance. Un prisme rotatif à 3 facettes sépare le faisceau pour de superbes effets et pour couvrir de larges zones. Les fonctions intégrées de macros d'effets et de déplacement dans le noir réduisent le temps de programmation. Cet appareil peut être utilisé avec des programmes automatiques ou d'activation par le son ainsi qu'avec les modes DMX et maître/esclave. Les plages de balayage et de basculement sont paramétrables par l'utilisateur; Le contrôle et le déclenchement à distance sont possibles avec la télécommande infra-rouge (IRC-6) de Chauvet. Le sac de transport CHS-X5X VIP de Chauvet est recommandé pour le Intimidator™ Spot 255 IRC.

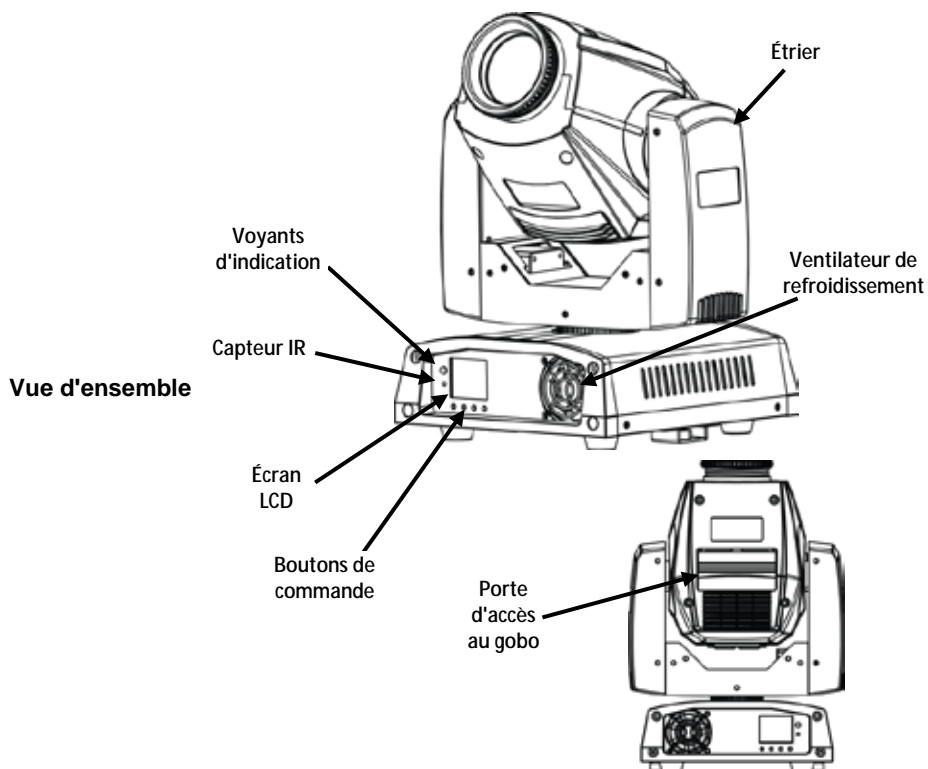

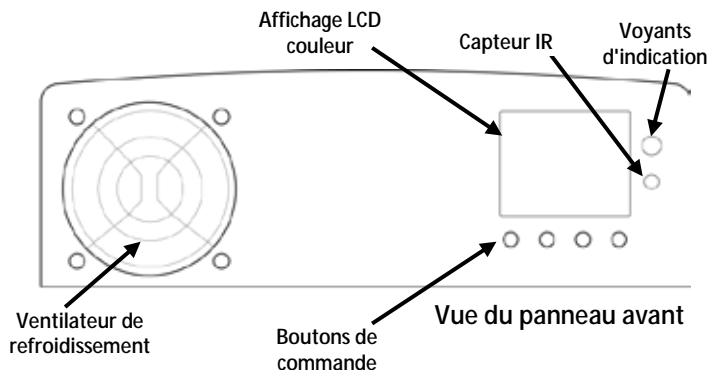

Vue d'ensemble (suite)

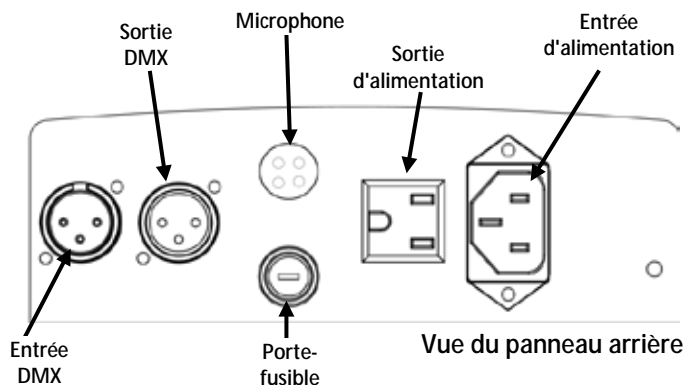

Alimentation Cet appareil est doté d'une alimentation universelle qui peut prendre en charge toute tension d'entrée comprise entre 100 et 240 VCA, 50/60 Hz.

CA



Durant les périodes de non-utilisation, pour éviter tout usure inutile et pour prolonger la durée de vie, déconnectez-entièrement l'appareil en le débranchant de l'alimentation électrique ou en coupant le disjoncteur.

Remplacement des fusibles

1. Débranchez l'appareil.
2. Avec un tournevis à tête plate, desserrez le porte-fusible et retirez-le directement.
3. Enlevez le fusible grillé du porte fusible et remplacez-le par un fusible de même type et de même ampérage.
4. Remettez le porte-fusible en place puis rebranchez.

Télécommande infra-rouge Le Intimidator™ Spot 255 IRC est compatible avec la télécommande infra-rouge IRC-6 de Chauvet.

(IRC-6) Les boutons suivants de la télécommande 'IRC-6 sont utilisés avec le Intimidator™ Spot 255 IRC:

- <**BLACKOUT**> - Allumage/extinction des LED
- <**AUTO**> - Sélection du mode programme automatique (défilement)
- <**SOUND**> - Sélection du mode d'activation par le son
- <**STROBE**> - Activation de l'effet stroboscopique (0–20 Hz)
- <**SPEED**> - Vitesse de basculement/balayage du programme automatique (décroissance)
- <**SENSITIVITY**> - Sélection de la sensibilité au son
- <**%**> - Gradateur LED
- <**MANUAL**> - Sélection de gobo
- <**FADE**> - Sélection de couleur
- <**R**> - Arc-en-ciel de couleur en cycle
- <**G**> - Gobo en cycle
- <**B**> - Arc-en-ciel de couleur et gobo en cycle
- <**A**> - Réglage manuel basculement/balayage
- <**W**> - Effet de prisme
- <+> - Augmenter
- <-> - Diminuer
- <**0**> à <**9**> - Sélection d'un programme automatique par son numéro
- <**UV**> - Pas de fonction

Montage Avant de monter cet appareil, lisez les [Consignes de Sécurité](#). Assurez-vous que la fixation de montage puisse supporter le poids de l'appareil. Pour consulter la gamme de pinces de montage Chauvet, veuillez consulter le site internet à l'adresse www.chauvetlighting.com/cables-clamps-main.html.

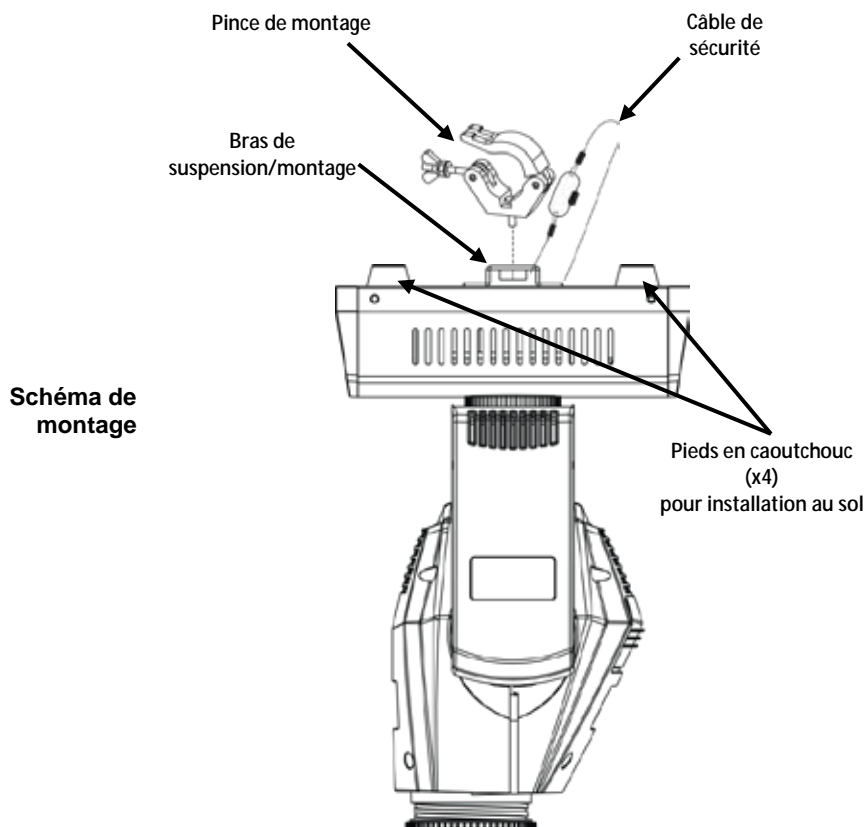

 Lorsque vous n'utilisez qu'une seule fixation de montage, veuillez à utiliser un boulon d'ancrage à goujon captif pour empêcher tout desserrage accidentel.

Description du panneau de commande

Bouton	Fonction
<MODE>	Permet de sortir du menu ou de la fonction en cours
<UP>	Permet de naviguer vers le haut dans la liste du menu et d'incrémenter une valeur numérique dans une fonction
<DOWN>	Permet de naviguer vers le bas dans la liste du menu et de décrémenter une valeur numérique dans une fonction
<ENTER>	Active l'entrée de menu actuellement affichée ou confirme la valeur actuellement sélectionnée pour la fonction en cours de sélection

Options du menu

Fonction principale	Niveaux de programmation		Description	
Address	001–512		Permet de définir l'adresse DMX de départ	
Run Mode	DMX	13CH	Activation du mode DMX	
		08CH		
	Slave	Slave 1–4	Active le mode esclave (1, 2, 3 ou 4)	
	Sound		Activation du mode d'activation par la musique.	
	Auto		Activation du mode automatique	
	IR		Activation du contrôle par infra-rouge	
	Manual	Pan	000–255	0 à 540°
		Pan Fine		Contrôle précis du balayage
		Tilt		0 à 270°
		Tilt Fine		Contrôle précis du basculement
		P/T Speed		Vitesse de balayage/basculement (rapide à lent)
		Color		Sélection des options de couleur
		Gobo		Sélection des options de gobo
		Gobo Rotation		Effet de rotation avec vitesse en augmentation
		Prism		Sélection du prisme à 3 facettes
		Dimmer		Permet de définir la valeur d'assombrissement
Shutter		Effet stroboscope avec vitesse en augmentation		
Special Function	Sélection des fonctions de contrôle			
P/T Macro	Permet de sélectionner les macros de mouvement balayage/basculement			
Setup	Pan Reverse	OFF	Fonctionnement normal du balayage	
		ON	Fonctionnement inversé du balayage	
	Tilt Reverse	OFF	Fonctionnement normal du basculement	
		ON	Fonctionnement inversé du basculement	
	Screen Reverse	OFF	Affichage normal	
		ON	Affichage inversé	
	Pan Angle	540	Sélection de la plage de balayage sur un angle de 540°	
		360	Sélection de la plage de balayage sur un angle de 360°	
		180	Sélection de la plage de balayage sur un angle de 180°	
	Tilt Angle	270	Sélection de la plage de basculement sur un angle de 270°	
180		Sélection de la plage de basculement sur un angle de 180°		
090		Sélection de la plage de basculement sur un angle de 90°		

Fonction principale	Niveaux de programmation		Description
	Totem	Up	Sélection de la plage de balayage et de basculement vers le haut
		Down	Sélection de la plage de balayage et de basculement vers le bas
	Sensitivity	001–100	Contrôle de la sensibilité au son
	Reset		Réinitialisation de l'appareil
	Factory Set		Chargement des paramètres par défaut
	Ver: VX.X		Affiche la version du logiciel
Sys Info	Running Mode: XXXXX		Affiche le mode d'exécution courant
	DmxAddress: XXX		Affiche l'adresse DMX courante
	Temperature: XXX		Affiche la température des LEDs en degrés Celsius

Chaînage DMX Le Intimidator™ Spot 255 IRC peut fonctionner avec un contrôleur DMX lorsqu'il est relié par des connexions séries DMX. Les instructions pour la connexion et la configuration de cet appareil pour le fonctionnement en DMX sont indiquées dans le manuel d'utilisation. Si vous n'êtes pas familier avec le protocole DMX, vous pouvez télécharger l'introduction au DMX à l'adresse www.chauvetlighting.com.

Adresse de départ Pour permettre un accès à l'ensemble des canaux de chaque mode DMX, l'adresse DMX maximale recommandée est **500**.

Connexion maître/esclave Le Intimidator™ Spot 255 IRC utilise une connexion de données DMX pour le fonctionnement de son mode maître/esclave. Les instructions pour la connexion et la configuration de cet appareil pour le fonctionnement en maître/esclave sont indiquées dans le manuel d'utilisation.

Valeurs DMX

13CH

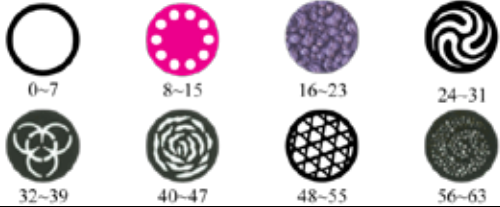
Canal	Fonction	Valeur	Pourcentage/Paramétrage
1	Balayage	000 ó 255	0 à 540°
2	Balayage fin	000 ó 255	Contrôle précis du balayage
3	Basculement	000 ó 255	0 à 270°
4	Basculement fin	000 ó 255	Contrôle précis du basculement
5	Vitesse	000 ó 255	Vitesse de balayage/basculement (rapide à lent)
6	Roue de couleurs	000 ó 006	Blanc
		007 ó 013	Jaune
		014 ó 020	Rose
		021 ó 027	Vert
		028 ó 034	Rouge
		035 ó 041	Bleu clair
		042 ó 048	Vert irlandais
		049 ó 055	Orange
		056 ó 064	Bleu foncé
		065 ó 071	Blanc + jaune
		072 ó 078	Jaune + rose
		079 ó 085	Rose + vert
		086 ó 092	Vert + rouge
		093 ó 099	Rouge + bleu clair
		100 ó 106	Bleu clair + vert irlandais
		107 ó 113	Vert irlandais + orange
		114 ó 120	Orange + bleu foncé
		121 ó 127	Bleu foncé + blanc
128 ó 191	Arc-en-ciel de couleur en cycle avec vitesse en augmentation		
192 ó 255	Cycle inverse des couleurs de l'arc-en-ciel avec vitesse en augmentation		
7	Roue de gobos		
		064 ó 071	Tremblement du gobo 7, lent à rapide
		072 ó 079	Tremblement du gobo 6, lent à rapide
		080 ó 087	Tremblement du gobo 5, lent à rapide
		088 ó 095	Tremblement du gobo 4, lent à rapide
		096 ó 103	Tremblement du gobo 3, lent à rapide
		104 ó 111	Tremblement du gobo 2, lent à rapide
		112 ó 119	Tremblement du gobo 1, lent à rapide
		120 ó 127	Ouvert
		128 ó 191	Effet cyclique avec vitesse en augmentation
		192 ó 255	Effet cyclique inversé avec vitesse en augmentation

Valeurs DMX (suite)

13CH
(suite)









Canal	Fonction	Valeur	Pourcentage/Paramétrage
8	Rotation du gobo	000 ó 007	Aucune fonction
		008 ó 119	Effet de rotation avec vitesse en augmentation
		120 ó 231	Effet cyclique inversé avec vitesse en augmentation
		232 ó 255	Rebond du gobo
9	Prisme	000 ó 015	Ouvert
		016 ó 255	Prisme activé
10	Assombrissement	000 ó 255	0 à 100%
11	Obturbateur	000 ó 003	Fermé
		004 ó 007	Ouvert
		008 ó 215	Effet stroboscope avec vitesse en augmentation
		216 ó 255	Ouvert
12	Fonctions de contrôle	000 ó 007	Aucune fonction
		008 ó 027	Noir général pendant le mouvement en balayage/basculement
		028 ó 047	Noir général pendant le mouvement de la roue de gobos
		048 ó 067	Désactivation du noir général pendant le balayage/basculement/déplacement de la roue de gobos
		068 ó 087	Noir général pendant le mouvement de la roue de couleurs
		088 ó 107	Désactivation du noir général pendant le balayage/basculement/déplacement de la roue de gobos
		108 ó 127	Désactivation du noir général pendant le déplacement de la roue de gobos/couleurs
		128 ó 147	Désactivation du noir général pendant le balayage/basculement/déplacement de la roue de gobos/déplacement de la roue de couleurs
		148 ó 157	Réinitialisation du balayage
		158 ó 167	Réinitialisation du basculement
		168 ó 177	Réinitialisation de la roue de couleurs
		178 ó 187	Réinitialisation de la roue de gobos
		188 ó 197	Réinitialisation du prisme
		198 ó 207	Réinitialisation de tous les canaux
208 ó 255	Aucune fonction		

Valeurs DMX (suite)

13CH (suite)	Canal	Fonction	Valeur	Pourcentage/Paramétrage
13		Macros de mouvements	000 ó 007	Aucune fonction
			008 ó 023	Mouvement automatique 1
			024 ó 039	Mouvement automatique 2
			040 ó 055	Mouvement automatique 3
			056 ó 071	Mouvement automatique 4
			072 ó 087	Mouvement automatique 5
			088 ó 103	Mouvement automatique 6
			104 ó 119	Mouvement automatique 7
			120 ó 135	Mouvement automatique 8
			136 ó 151	Mouvement activé par le son 1
			152 ó 167	Mouvement activé par le son 2
			168 ó 183	Mouvement activé par le son 3
			184 ó 199	Mouvement activé par le son 4
			200 ó 215	Mouvement activé par le son 5
			216 ó 231	Mouvement activé par le son 6
			232 ó 247	Mouvement activé par le son 7
248 ó 255	Mouvement activé par le son 8			

08CH	Canal	Fonction	Valeur	Pourcentage/Paramétrage	
08CH	1	Balayage	000 ó 255	0 à 540°	
	2	Basculement	000 ó 255	0 à 270°	
	3		Roue de couleurs	000 ó 006	Blanc
				007 ó 013	Jaune
				014 ó 020	Rose
				021 ó 027	Vert
				028 ó 034	Rouge
				035 ó 041	Bleu clair
				042 ó 048	Vert irlandais
				049 ó 055	Orange
				056 ó 064	Bleu foncé
				065 ó 071	Blanc + jaune
				072 ó 078	Jaune + rose
				079 ó 085	Rose + vert
				086 ó 092	Vert + rouge
				093 ó 099	Rouge + bleu clair
				100 ó 106	Bleu clair + vert irlandais
				107 ó 113	Vert irlandais + orange
				114 ó 120	Orange + bleu foncé
				121 ó 127	Bleu foncé + blanc
128 ó 191	Arc-en-ciel de couleur en cycle avec vitesse en augmentation				
192 ó 255	Cycle inverse des couleurs de l'arc-en-ciel avec vitesse en augmentation				

Valeurs DMX (suite)

08CH (suite)	Canal	Fonction	Valeur	Pourcentage/Paramétrage
4	Roue de gobos		 0-7	 8-15
			 16-23	 24-31
			 32-39	 40-47
			 48-55	 56-63
			064 ∘ 071	Tremblement du gobo 7, lent à rapide
			072 ∘ 079	Tremblement du gobo 6, lent à rapide
			080 ∘ 087	Tremblement du gobo 5, lent à rapide
			088 ∘ 095	Tremblement du gobo 4, lent à rapide
			096 ∘ 103	Tremblement du gobo 3, lent à rapide
			104 ∘ 111	Tremblement du gobo 2, lent à rapide
112 ∘ 119	Tremblement du gobo 1, lent à rapide			
120 ∘ 127	Ouvert			
128 ∘ 191	Effet cyclique avec vitesse en augmentation			
192 ∘ 255	Effet cyclique inversé avec vitesse en augmentation			
5	Rotation des gobos		000 ∘ 007	Aucune fonction
			008 ∘ 119	Effet de rotation avec vitesse en augmentation
			120 ∘ 231	Effet cyclique inversé avec vitesse en augmentation
			232 ∘ 255	Rebond du gobo
6	Prisme		000 ∘ 015	Ouvert
			016 ∘ 255	Prisme activé
7	Assombrissement		000 ∘ 255	0 à 100%
8	Obturbateur		000 ∘ 003	Fermé
			004 ∘ 007	Ouvert
			008 ∘ 215	Effet stroboscope avec vitesse en augmentation
			216 ∘ 255	Ouvert

Über diese Schnellanleitung

In der Schnellanleitung des Intimidator™ Spot 255 IRC finden Sie die wesentlichen Produktinformationen, wie etwa über die Montage, Menüoptionen und DMX-Werte des Geräts. Laden Sie für weiterführende Informationen unter www.chauvetlighting.com das Benutzerhandbuch herunter.

Haftungsausschluss

Die in dieser Anleitung aufgeführten Informationen und Spezifikationen können ohne vorherige Ankündigung geändert werden.

Sicherheitshinweise

Diese Sicherheitshinweise enthalten wichtige Informationen über die Montage, Verwendung und Wartung des Geräts.



- Dieses Produkt eignet sich nicht für eine permanente Installation.
- Schließen Sie dieses Produkt NUR an einen mit der Erde verbundenen und geschützten Stromkreis an.
- Trennen Sie das Gerät von der Stromquelle, bevor Sie es reinigen oder die Sicherung auswechseln.
- NIEMALS in die Lichtquelle schauen, während das Gerät eingeschaltet ist.
- Stellen Sie sicher, dass das Netzkabel nicht gequetscht oder beschädigt ist.
- Ziehen Sie beim Trennen des Geräts von der Stromversorgung nie am Kabel.
- Bei Montage über Kopf immer ein Sicherungsseil verwenden.
- KEINE entflammaren Materialien während des Betriebs in der Nähe des Geräts lagern.
- NIEMALS während des Betriebs das Gehäuse berühren, da dies sehr heiß wird.



- Die Spannung der Schukosteckdose, an die Sie das Gerät anschließen, muss sich innerhalb des Spannungsbereiches befinden, der auf dem Hinweisschild oder dem rückwärtigen Bedienfeld des Geräts angegeben ist.
- Dieses Gerät darf nur im Innenbereich verwendet werden. (IP20) Um das Risiko von Bränden oder elektrischen Schlägen zu vermeiden, dürfen Sie das Gerät nicht Regen oder Feuchtigkeit aussetzen.
- Installieren Sie das Gerät an einem Ort mit ausreichender Belüftung und mit einem Abstand von 50 cm zu den angrenzenden Flächen.
- Stellen Sie sicher, dass die Lüftungsöffnungen im Gehäuse des Geräts nicht verschlossen sind.
- Schließen Sie dieses Gerät niemals an einen Dimmer oder Regelwiderstand an.
- Achten Sie beim Auswechseln der Sicherung darauf, den gleichen Typ mit den gleichen Werten zu verwenden.
- Das Gerät NUR an den Hänge-/Befestigungsbügeln oder Griffen tragen.
- Die maximal zulässige Umgebungstemperatur beträgt 40 °C. Nehmen Sie das Gerät nicht bei höheren Temperaturen in Betrieb.



- Bei ernsthaften Betriebsproblemen stoppen Sie umgehend die Verwendung des Geräts.
- Dieses Gerät NICHT öffnen. Die eingebauten Komponenten sind für den Kunden wartungsfrei.
- Um unnötigen Verschleiß zu vermeiden und die Lebensdauer des Geräts zu verlängern, trennen Sie während längerer Perioden des Nichtgebrauchs das Gerät vom Stromnetz – entweder per Trennschalter oder durch Herausziehen des Steckers aus der Steckdose.

Kontakt Kunden außerhalb der USA, GB, Irland, Mexiko oder Benelux wenden sich an ihren Lieferanten, um den Kundensupport in Anspruch zu nehmen oder ein Gerät zurückzuschicken. Kontaktinformationen finden Sie unter www.chauvetlighting.com.

Packungs- inhalt

- Intimidator™ Spot 255 IRC
- Netz Kabel
- Hängebügel mit Befestigungsmaterial
- Garantiekarte
- Schnellanleitung

Start Packen Sie den Intimidator™ Spot 255 IRC aus und überprüfen Sie, ob Sie alle Teile unbeschädigt erhalten haben. Wenn die Verpackung beschädigt ist, benachrichtigen Sie umgehend das Transportunternehmen, nicht jedoch Chauvet.

Beschreibung

Der Intimidator™ Spot 255 IRC ist ein außergewöhnlich heller LED-Moving Head Punktstrahler mit 50 Watt, der insbesondere für Großereignisse konzipiert wurde. Die kontrastreiche, farbige LCD-Anzeige ermöglicht ein einfaches Navigieren und eine vollständige Textanzeige. Eine leicht zugängliche Gobo-Öffnung ermöglicht einen zügigen Austausch der Gobos. Motorbetriebener Fokus sorgt für scharfe Projektionen unabhängig von der Entfernung. Rotierendes 3-Facetten-Prisma teilt die Strahlen und erzeugt so schöne Effekte; zudem lässt sich mit diesem Gerät eine große Fläche abdecken. Integrierte Effekt-Makros und MIB-Funktion (Bewegung bei Dunkelheit) minimieren die Programmierzeit. Das Gerät besitzt Steuerungsoptionen wie DMX-, Auto-, Musiksteuerungs- und Master/Slave-Modus. Die Schwenkungs- und Neigungsbereiche sind vom Benutzer auswählbar. Mit der IRC-6-Fernbedienung von Chauvet ist eine drahtlose Steuerung und Auslösung möglich. Mit dem CHS-X5X VIP Gear Bag von Chauvet lässt sich der Intimidator™ Spot 255 IRC bequem transportieren.

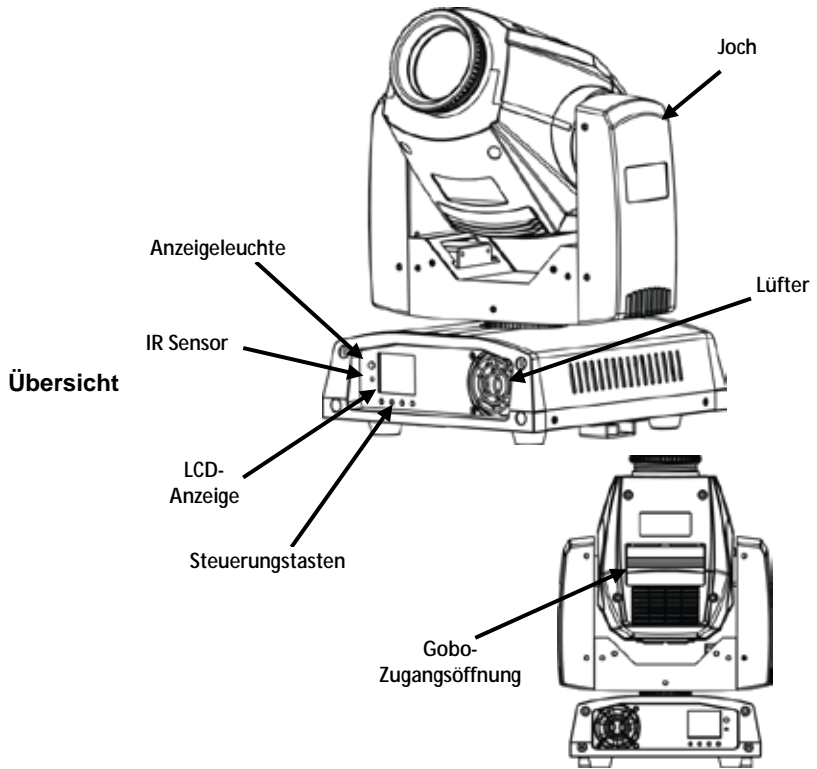

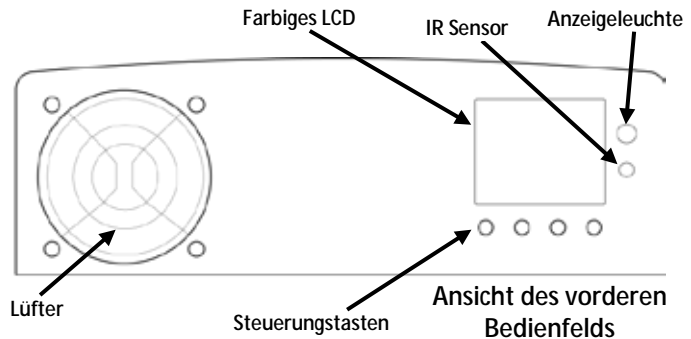

Übersicht (Fortsetz.)

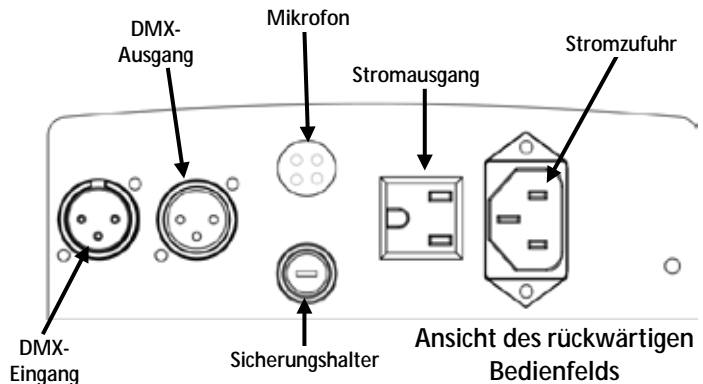

Wechselstrom Dieses Gerät verfügt über ein Vorschaltgerät, das automatisch die anliegende Spannung erkennt, sobald der Netzstecker in die Schukosteckdose gesteckt wird, und kann mit einer Eingangsspannung von 100 bis 240 V AC, 50/60 Hz arbeiten.



Auswechseln der Sicherung

Um unnötigen Verschleiß zu vermeiden und die Lebensdauer des Geräts zu verlängern, trennen Sie während längerer Perioden des Nichtgebrauchs das Gerät vom Stromnetz – entweder per Trennschalter oder durch Herausziehen des Steckers aus der Steckdose.

1. Trennen Sie das Gerät vom Stromnetz.
2. Mithilfe eines Flachkopfschraubendrehers lockern Sie den Sicherungshalter und ziehen ihn gerade heraus.
3. Entfernen Sie die durchgebrannte Sicherung von der Klemme, und ersetzen Sie diese durch eine Sicherung des gleichen Typs und mit den gleichen Werten.
4. Stecken Sie den Sicherungshalter wieder zurück, und schließen Sie das Gerät an das Stromnetz an.

Infrarot- Der Intimidator™ Spot 255 IRC ist kompatibel mit der IRC-6 von Chauvet.

Fernbedienung (IRC-6) Die folgenden Tasten der IRC-6-Fernbedienung werden für den Intimidator™ Spot 255 IRC verwendet:

- <**BLACKOUT**> - schaltet die LED ein/aus
- <**AUTO**> - wählt den Auto-Programm-Modus aus (scrollen)
- <**SOUND**> - wählt den Musiksteuerungs-Modus aus
- <**STROBE**> - Stroboskopeffekt (0–20 Hz)
- <**SPEED**> - Geschwindigkeit des Auto-Programms (Schwenkung und Neigung)
- <**SENSITIVITY**> - wählt die Musikempfindlichkeit aus
- <**%**> - LED-Dimmer
- <**MANUAL**> - Farbauswahl
- <**FADE**> - Goboauswahl
- <**R**> - Regenbogenfarben kreiseln
- <**G**> - Gobo Zykluseffekt
- <**B**> - Regenbogenfarben und Gobo Zykluseffekt
- <**A**> - Schwenkung und Neigung handverstellung
- <**W**> - Prisma-Effekt
- <**+**> - erhöhen
- <**-**> - senken
- <**0**> bis <**9**> - wählt das Auto-Programm nach der Nummer aus
- <**UV**> - Keine funktion

Montage Lesen Sie vor der Montage dieses Geräts in jedem Fall die [Sicherheitshinweise](#). Stellen Sie sicher, dass die Befestigungsklemme dafür ausgelegt ist, das Produktgewicht tragen zu können. Informationen zu unserer Chauvet-Produktlinie für Befestigungsklemmen finden Sie unter www.chauvetlighting.com/cables-clamps-main.html.

Montageansicht

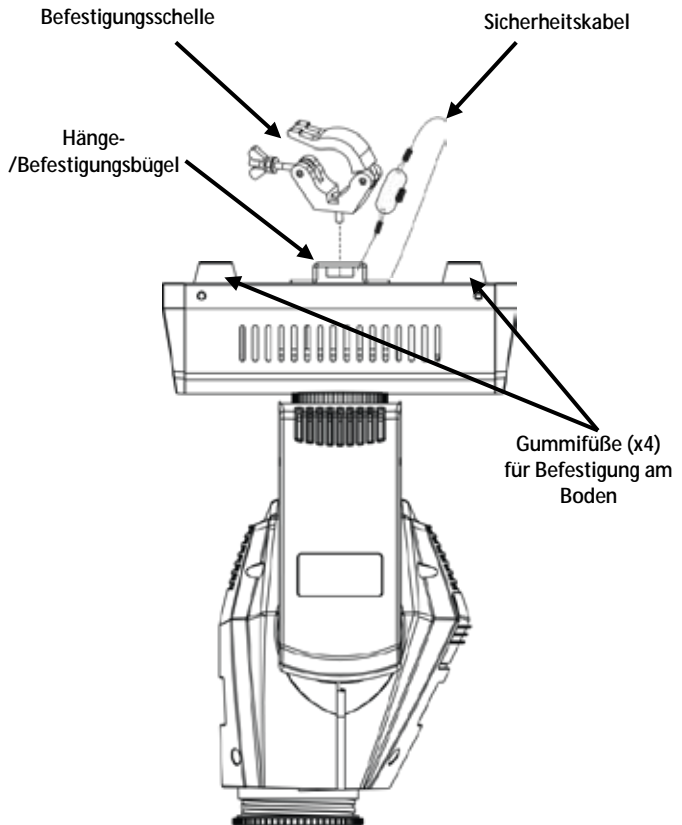

! Versichern Sie sich, dass bei Verwendung von nur einer Befestigungsklemme eine Sicherungsschraube zum Einsatz kommt, um ein unbeabsichtigtes Lösen zu verhindern.

Beschreibung des Bedienfeldes lesen

Taste	Funktion
<MODE>	Damit verlassen Sie das aktuelle Menü oder die Funktion
<UP>	Damit navigieren Sie sich durch die Menüpunkte nach oben und erhöhen den numerischen Wert der entsprechenden Funktion
<DOWN>	Damit navigieren Sie sich durch die Menüpunkte nach unten und verringern den numerischen Wert der entsprechenden Funktion
<ENTER>	Damit wird das aktuell angezeigte Menü aktiviert oder der aktuell ausgewählte Wert einer Funktion eingestellt

Menüoptionen

Hauptfunktion	Programmirebenen		Beschreibung	
Address	001–512		Stellt die DMX-Startadresse ein	
Run Mode	DMX	13CH	Wählt den DMX-Modus aus	
		08CH		
	Slave	Slave 1–4	Wählt den Slave-Modus 1, 2, 3 oder 4 aus	
	Sound		Wählt den Musiksteuerungs-Modus aus	
	Auto		Wählt den Auto-Modus aus	
	IR		Wählt eine Infrarot-Steuerung	
	Manual	000–255	Pan	0 bis 540°
			Pan Fine	Feinkontrolle der Schwenkung
			Tilt	0 bis 270°
			Tilt Fine	Feinkontrolle der Neigung
			P/T Speed	Geschwindigkeit der Schwenkungs- und Neigungsbewegung (schnell bis langsam)
			Color	Wählt Farboptionen aus
			Gobo	Wählt Gobooptionen aus
			Gobo Rotation	Rotationseffekt mit sich erhöhender Geschwindigkeit
			Prism	Wählt 3-Facetten-Prisma aus
			Dimmer	Stellt den Dimmerwert ein
			Shutter	Stroboskopeffekt mit sich erhöhender Geschwindigkeit
			Special Function	Wählt Steuerungsfunktionen aus
	P/T Macro	Wählt Makros für Schwenkungs-/Neigungsbewegung aus		
	Setup	Pan Reverse	OFF	Normaler Schwenk-Modus
ON			Umgekehrter Schwenk-Modus	
Tilt Reverse		OFF	Normaler Neigungs-Modus	
		ON	Umgekehrter Neigungs-Modus	
Screen Reverse		OFF	Normale Anzeige	
		ON	Umgekehrte Anzeige	
Pan Angle		540	Wählt den 540°-Schwenkwinkelbereich aus	
		360	Wählt den 360°-Schwenkwinkelbereich aus	
		180	Wählt den 180°-Schwenkwinkelbereich aus	
Tilt Angle		270	Wählt den 270°-Neigungswinkelbereich aus	
		180	Wählt den 180°-Neigungswinkelbereich aus	
		090	Wählt den 90°-Neigungswinkelbereich aus	
Totem		Up	Wählt den Schwenkungs- und Neigungsbereich nach oben aus	
		Down	Wählt den Schwenkungs- und Neigungsbereich nach unten aus	
Sensitivity	001–100	Einstellknopf für Musikempfindlichkeit		
Reset		Setzt das Gerät zurück		
Factory Set		Lädt Werkseinstellung		

Hauptfunktion	Programmirebenen	Beschreibung
Sys Info	Ver: VX.X	Zeigt die Software-Version an
	Running Mode: XXXXX	Zeigt den aktuellen Betriebsmodus an
	DmxAddress: XXX	Zeigt die aktuelle DMX-Adresse an
	Temperature: XXX	Zeigt die LED-Temperatur in Grad Celsius an

DMX-Verbindung Der Intimidator™ Spot 255 IRC kann mit einem DMX-Controller betrieben werden, wenn eine DMX-Reihenschaltung zum Einsatz kommt. Anweisungen zum Zusammenschluss und der Konfiguration dieses Geräts für den Betrieb im DMX-Modus finden Sie im Benutzerhandbuch. Wenn Sie mit DMX nicht vertraut sind, laden Sie "DMX - Eine Einführung" unter www.chauvetlighting.com herunter.

Startadresse Um einen vollständigen Zugang zu allen Kanälen in jedem DMX-Modus zu gewährleisten, beträgt die höchste empfohlene DMX-Adresse **500**.

Master/Slave-Schaltung Der Intimidator™ Spot 255 IRC verwendet für seinen Master/Slave-Modus eine DMX-Datenverbindung. Anweisungen zum Zusammenschluss und der Konfiguration dieses Geräts für den Betrieb im Master/Slave-Modus finden Sie im Benutzerhandbuch.

DMX-Werte

13CH

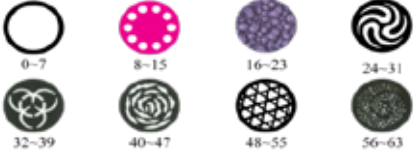
Kanal	Funktion	Wert	Prozent/Einstellung
1	Schwenkung	000 ó 255	0 bis 540°
2	Schwenkung fein	000 ó 255	Feinkontrolle der Schwenkung
3	Neigung	000 ó 255	0 bis 270°
4	Neigung fein	000 ó 255	Feinkontrolle der Neigung
5	Geschwindigkeit	000 ó 255	Geschwindigkeit der Schwenkungs- und Neigungsbewegung (schnell bis langsam)
6	Farbrad	000 ó 006	weiß
		007 ó 013	gelb
		014 ó 020	rosa
		021 ó 027	grün
		028 ó 034	rot
		035 ó 041	hellblau
		042 ó 048	leuchtend gelbgrün
		049 ó 055	orange
		056 ó 064	dunkelblau
		065 ó 071	weiß + gelb
		072 ó 078	gelb + rosa
		079 ó 085	rosa + grün
		086 ó 092	grün + rot
		093 ó 099	rot + hellblau
		100 ó 106	hellblau + leuchtend gelbgrün
		107 ó 113	leuchtend gelbgrün + orange
		114 ó 120	orange + dunkelblau
121 ó 127	dunkelblau + weiß		
128 ó 191	Regenbogenfarben kreiseln mit sich erhöhender Geschwindigkeit		
192 ó 255	Regenbogenfarben kreiseln umgekehrt mit erhöhter Geschwindigkeit		
7	Goborad		
		064 ó 071	Gobo 7 Shake, langsam bis schnell
		072 ó 079	Gobo 6 Shake, langsam bis schnell
		080 ó 087	Gobo 5 Shake, langsam bis schnell
		088 ó 095	Gobo 4 Shake, langsam bis schnell
		096 ó 103	Gobo 3 Shake, langsam bis schnell
		104 ó 111	Gobo 2 Shake, langsam bis schnell
		112 ó 119	Gobo 1 Shake, langsam bis schnell
		120 ó 127	Offen
		128 ó 191	Kreiseffekt mit sich erhöhender Geschwindigkeit
		192 ó 255	Umgekehrter Kreiseffekt mit sich vermindender Geschwindigkeit

DMX-Werte (Fortsetzung)

13CH
(Fortsetzung)

Kanal	Funktion	Wert	Prozent/Einstellung
8	Gobo-Rotation	000 ○ 007	Keine Funktion
		008 ○ 119	Rotationseffekt mit sich erhöhender Geschwindigkeit
		120 ○ 231	Umgekehrter Rotationseffekt mit sich erhöhender Geschwindigkeit
		232 ○ 255	Gobo-Bounce-Effekt
9	Prisma	000 ○ 015	Offen
		016 ○ 255	Prisma ein
10	Dimmer	000 ○ 255	0–100%
11	Shutter	000 ○ 003	Geschlossen
		004 ○ 007	Offen
		008 ○ 215	Stroboskopeffekt mit sich erhöhender Geschwindigkeit
		216 ○ 255	Offen
12	Steuerfunktionen	000 ○ 007	Keine Funktion
		008 ○ 027	Verdunkelung während der Schwenkungs- und Neigungsbewegung
		028 ○ 047	Verdunkelung während der Bewegung des Goborades
		048 ○ 067	Verdunkelung während der Schwenkungs- und Neigungsbewegung und Bewegung des Goborades deaktivieren
		068 ○ 087	Verdunkelung während der Bewegung des Farbrades
		088 ○ 107	Verdunkelung während der Schwenkungs- und Neigungsbewegung und Bewegung des Farbrades deaktivieren
		108 ○ 127	Verdunkelung während der Bewegung des Gobo- und Farbrades deaktivieren
		128 ○ 147	Verdunkelung während der Schwenkungs- und Neigungsbewegung und Bewegung des Gobo-/Farbrades deaktivieren
		148 ○ 157	Schwenkung zurücksetzen
		158 ○ 167	Neigung zurücksetzen
		168 ○ 177	Farbrad zurücksetzen
		178 ○ 187	Goborad zurücksetzen
		188 ○ 197	Prisma zurücksetzen
		198 ○ 207	Alle Kanäle zurücksetzen
208 ○ 255	Keine Funktion		

DMX-Werte (Fortsetzung)**13CH**
(Fortsetzung)

Kanal	Funktion	Wert	Prozent/Einstellung
13	Makrobewegungen	000 ó 007	Keine Funktion
		008 ó 023	Automatische Bewegung 1
		024 ó 039	Automatische Bewegung 2
		040 ó 055	Automatische Bewegung 3
		056 ó 071	Automatische Bewegung 4
		072 ó 087	Automatische Bewegung 5
		088 ó 103	Automatische Bewegung 6
		104 ó 119	Automatische Bewegung 7
		120 ó 135	Automatische Bewegung 8
		136 ó 151	Musikgesteuerte Bewegung 1
		152 ó 167	Musikgesteuerte Bewegung 2
		168 ó 183	Musikgesteuerte Bewegung 3
		184 ó 199	Musikgesteuerte Bewegung 4
		200 ó 215	Musikgesteuerte Bewegung 5
		216 ó 231	Musikgesteuerte Bewegung 6
		232 ó 247	Musikgesteuerte Bewegung 7
		248 ó 255	Musikgesteuerte Bewegung 8

DMX-Werte (Fortsetzung)

08CH	Kanal	Funktion	Wert	Prozent/Einstellung		
	1	Schwenkung	000 ◊ 255	0 bis 540°		
	2	Neigung	000 ◊ 255	0 bis 270°		
	3	Farbrad	000 ◊ 006	weiß		
			007 ◊ 013	gelb		
			014 ◊ 020	rosa		
			021 ◊ 027	grün		
			028 ◊ 034	rot		
			035 ◊ 041	hellblau		
			042 ◊ 048	leuchtend gelbgrün		
			049 ◊ 055	orange		
			056 ◊ 064	dunkelblau		
			065 ◊ 071	weiß + gelb		
			072 ◊ 078	gelb + rosa		
			079 ◊ 085	rosa + grün		
			086 ◊ 092	grün + rot		
			093 ◊ 099	rot + hellblau		
			100 ◊ 106	hellblau + leuchtend gelbgrün		
			107 ◊ 113	leuchtend gelbgrün + orange		
	114 ◊ 120	orange + dunkelblau				
	121 ◊ 127	dunkelblau + weiß				
	128 ◊ 191	Regenbogenfarben kreiseln mit sich erhöhender Geschwindigkeit				
	192 ◊ 255	Regenbogenfarben kreiseln umgekehrt mit erhöhter Geschwindigkeit				
	4	Goborad				
			064 ◊ 071	Gobo 7 Shake, langsam bis schnell		
			072 ◊ 079	Gobo 6 Shake, langsam bis schnell		
			080 ◊ 087	Gobo 5 Shake, langsam bis schnell		
			088 ◊ 095	Gobo 4 Shake, langsam bis schnell		
			096 ◊ 103	Gobo 3 Shake, langsam bis schnell		
			104 ◊ 111	Gobo 2 Shake, langsam bis schnell		
			112 ◊ 119	Gobo 1 Shake, langsam bis schnell		
			120 ◊ 127	Offen		
			128 ◊ 191	Kreiseffekt mit sich erhöhender Geschwindigkeit		
			192 ◊ 255	Umgekehrter Kreiseffekt mit sich vermindender Geschwindigkeit		

DMX-Werte (Fortsetzung)**08CH**
(Fortsetzung)

Kanal	Funktion	Wert	Prozent/Einstellung
5	Gobo Rotation	000 ó 007	Keine Funktion
		008 ó 119	Rotationseffekt mit sich erhöhender Geschwindigkeit
		120 ó 231	Umgekehrter Rotationseffekt mit sich erhöhender Geschwindigkeit
		232 ó 255	Gobo-Bounce-Effekt
6	Prisma	000 ó 015	Offen
		016 ó 255	Prisma ein
7	Dimmer	000 ó 255	0–100%
8	Shutter	000 ó 003	Geschlossen
		004 ó 007	Offen
		008 ó 215	Stroboskopeffekt mit sich erhöhender Geschwindigkeit
		216 ó 255	Offen

Sobre este guia O Guia de Referência Rápida (GRR) do Intimidator™ Spot 255 IRC contém informações básicas sobre o produto tais como instalação, opções de menu e valores DMX. Transfira o Manual de Utilizador de www.chauvetlighting.com para obter mais informações.

Exclusão de responsabilidade As informações e especificações contidas neste GRR estão sujeitas a alteração sem aviso prévio.

Instruções de segurança Estas Instruções de Segurança incluem informações importantes sobre a instalação, utilização e manutenção.



- Este produto não se destina à instalação permanente.
- Ligue este produto APENAS a um circuito protegido e ligado à terra.
- Desligue-o sempre da alimentação antes da limpeza ou substituição do fusível.
- NÃO olhe para a fonte de luz quando o produto está ligado.
- Certifique-se de que o cabo de alimentação não está desgastado nem danificado.
- Nunca desligue este produto da alimentação ao puxar o cabo de alimentação.
- Numa instalação suspensa deste produto, utilize sempre um cabo de segurança.
- NÃO permita a presença de materiais inflamáveis junto da unidade durante o seu funcionamento.
- NÃO toque neste produto aquando do funcionamento do mesmo, pois poderá estar quente.



- A tensão da tomada à qual irá ligar este produto deve estar no intervalo indicado no autocolante ou painel posterior do produto.
- Este produto destina-se apenas a ser utilizado no interior! (IP20) Para evitar o risco de incêndio ou choque eléctrico, não exponha este produto à chuva nem humidade.
- Instale sempre este produto num local com ventilação adequada, a pelo menos 50 cm (20 pol.) das superfícies adjacentes.
- Certifique-se de que não estão obstruídas quaisquer ranhuras de ventilação do corpo da unidade.
- Nunca ligue este produto a um regulador da intensidade da luz nem a um reóstato.
- Substitua o fusível por outro do mesmo tipo e classificação.



- Transporte este produto APENAS com as pegas ou suportes de montagem/suspensão.
- A temperatura máxima ambiente é 40 °C (104 °F). Não utilize este produto em ambientes com temperaturas superiores.
- Em caso de um problema de funcionamento grave, pare a utilização imediatamente.
- NÃO abra este produto. Não contém quaisquer peças passíveis de manutenção.
- Para eliminar desgaste desnecessário e aumentar a respectiva vida útil, durante os períodos de não utilização deve desligar o produto da alimentação através de um disjuntor ou desconectando-o.

Contacto Fora dos E.U.A., Reino Unido, Irlanda, México ou Bénélux, entre em contacto com o seu distribuidor para solicitar assistência ou devolver um produto. Aceda a www.chauvetlighting.com para obter informações de contacto.

Conteúdo

- Intimidator™ Spot 255 IRC
- Cabo de alimentação
- Suporte de suspensão com equipamento de montagem
- Cartão de garantia
- Guia de referência rápida

Para começar Desembale o Intimidator™ Spot 255 IRC e certifique-se de que recebeu todas as peças em boas condições. Se a caixa ou conteúdos aparentarem estar danificados, notifique imediatamente a transportadora e não a Chauvet.

Descrição O Intimidator™ Spot 255 IRC é um ponto de iluminação com cabeça móvel LED de 50 W extremamente brilhante criado para grandes eventos. Navegação simples e leitura de texto completo com contraste elevado exibido num visor LCD a cores. Uma porta do gobo de acesso simples permite substituições rápidas e fáceis do gobo. O foco motorizado emite projecções nítidas a praticamente qualquer distância. Um prisma rotativo de 3 faces divide o feixe para efeitos espectaculares e uma grande área de cobertura. Macros de movimento integradas e funções movimento no escuro que minimizam o tempo de programação. As opções de funcionamento incluem programas automáticos e de activação de som, DMX e modo principal/secundário. Os intervalos de deslocamento e inclinação são seleccionáveis pelo utilizador. O controlo sem fios e o accionamento são realizáveis com o IRC-6 disponibilizado pela Chauvet. O Intimidator™ Spot 255 IRC pode ser guardado de forma ideal na bolsa de equipamento CHS-X5X VIP Gear Bag disponibilizada pela Chauvet.

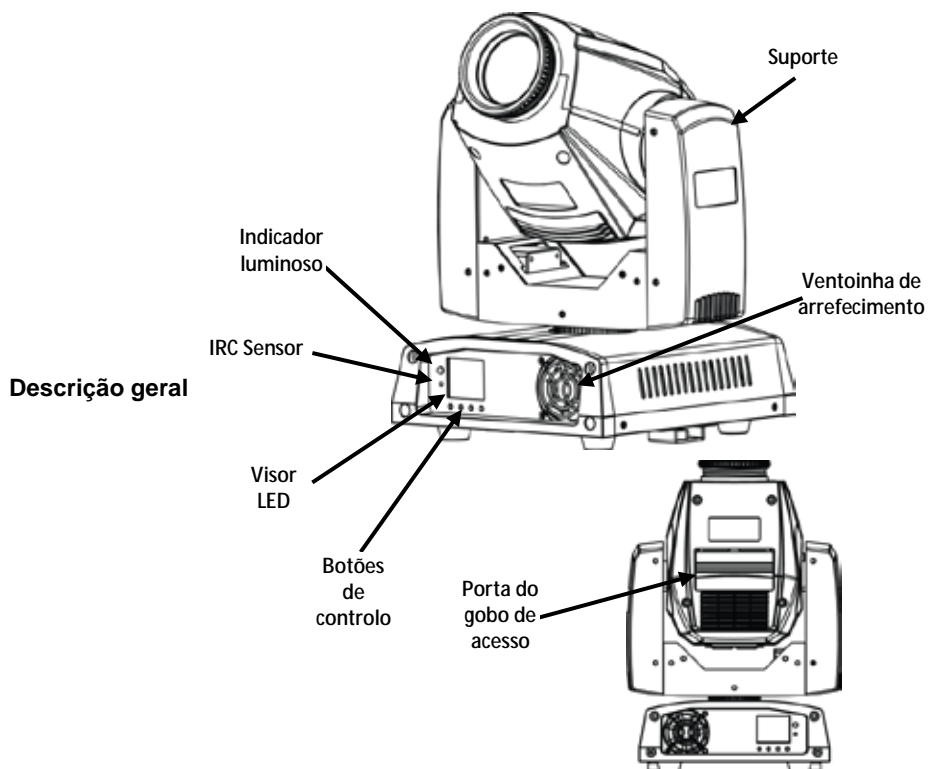

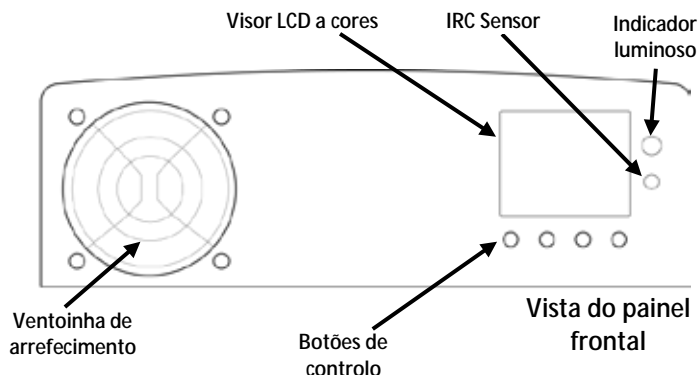

Descrição geral (cont.)

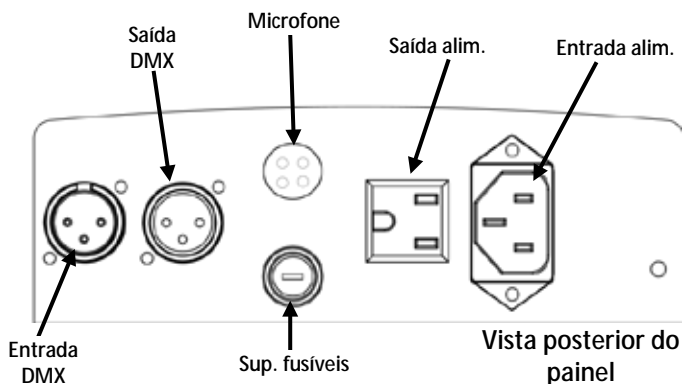

Alimentação Este produto possui uma fonte de alimentação de intervalo automático que pode funcionar num intervalo de tensão de entrada de 100~240 VCA, 50/60 Hz.

CA



Para eliminar desgaste desnecessário e aumentar a respectiva vida útil, durante os períodos de não utilização deve desligar o produto da alimentação através de um disjuntor ou desconectando-o.

Substituição do fusível

1. Desligue o produto da alimentação.
2. Utilizando uma chave de fendas de cabeça chata, desaperte o suporte de fusíveis e retire-o.
3. Retire o fusível queimado do suporte e substitua por um fusível com o mesmo tipo e classificação.
4. Volte a colocar o suporte de fusíveis e a ligar a alimentação.

Controlo remoto por infravermelhos (IRC-6) O Intimidator™ Spot 255 IRC é compatível com o IRC-6 da Chauvet. Os seguintes botões do IRC-6 são utilizados com o Intimidator™ Spot 255 IRC:

- <**BLACKOUT**> - liga/desliga o LED
- <**AUTO**> - selecciona o modo do programa automático (rodar)
- <**SOUND**> - selecciona o modo de activação de som
- <**STROBE**> - sinal de validação (0–20 Hz)
- <**SPEED**> - Velocidade do programa automático do deslocamento panorâmico/inclinação
- <**SENSITIVITY**> - selecciona a sensibilidade de som
- <**%**> - regulador de intensidade LED
- <**MANUAL**> - Seleção de gobo
- <**FADE**> - Seleção de cores
- <**R**> - Arco-íris com ciclo de cores
- <**G**> - Efeito ciclo de gobo
- <**B**> - Cor do arco-íris e efeito ciclo de gobo
- <**A**> - Controlo manual de panorâmico/inclinação
- <**W**> - Efeito de prisma
- <**+**> - Aumentar
- <**-**> - Reduzir
- <**0**> a <**9**> - Selecciona o programa automático por número
- <**UV**> - Sem função

Instalação Antes de instalar este produto, leia as [Instruções de segurança](#). Certifique-se de que a braçadeira de instalação consegue suportar o peso do produto. Para obter a nossa linha de braçadeiras de montagem Chauvet, acesse a www.chauvetlighting.com/cables-clamps-main.html.

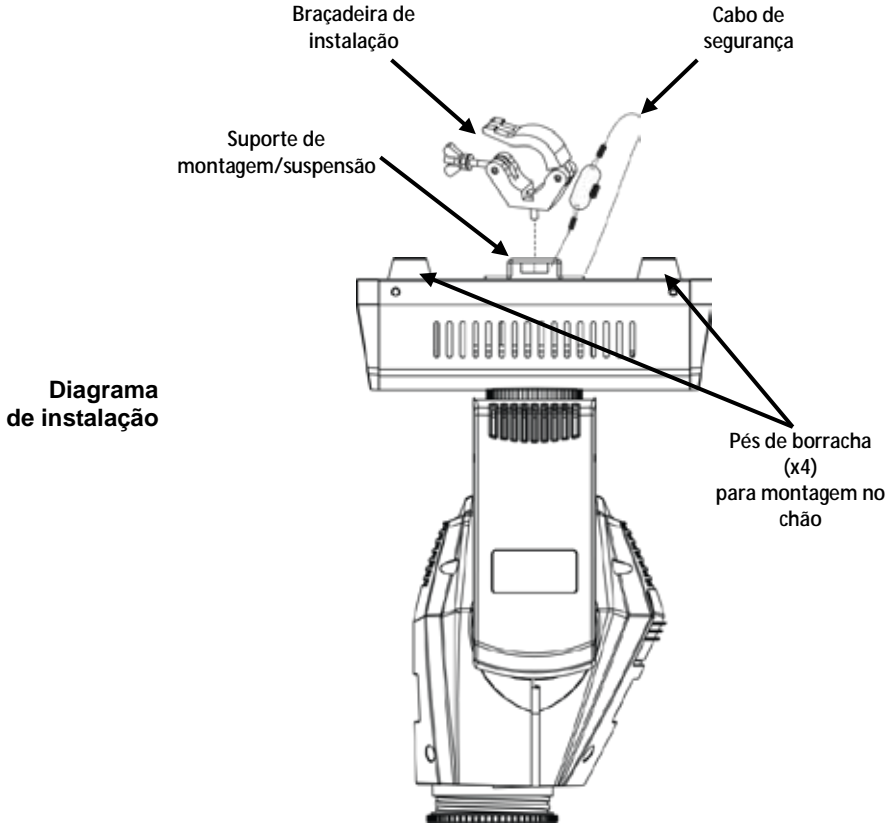

Ao utilizar apenas uma braçadeira de montagem, certifique-se de que utiliza uma braçadeira com um êmbolo retráctil para evitar o desaperto acidental.

Descrição do painel de controlo	Botão	Função
	<MODE>	Sai da função ou menu actual
	<UP>	Desloca-se para cima na lista de menus e aumenta o valor numérico numa função
	<DOWN>	Desloca-se para baixo na lista de menus e diminui o valor numérico numa função
	<ENTER>	Activa o menu exibido actualmente ou define o valor seleccionado actualmente na função seleccionada

Opções do menu

Função principal	Níveis de programação		Descrição	
Address	001–512		Define o endereço de arranque de DMX	
Run Mode	DMX	13CH	Selecciona o modo DMX	
		08CH		
	Slave	Slave 1–4	Selecciona o modos secundário 1, 2, 3 ou 4	
	Sound		Selecciona o modo de activação de som	
	Auto		Selecciona o modo automático	
	IR		Selecciona o controlo infravermelhos	
	Manual	Pan	000–255	0 a 540°
		Pan Fine		Controlo preciso do deslocamento panorâmico
		Tilt		0 a 270°
		Tilt Fine		Controlo preciso da inclinação
		P/T Speed		Velocidade da inclinação/deslocamento panorâmico (rápido a lento)
		Color		Selecciona as opções de cor
		Gobo		Selecciona as opções de gobo
		Gobo Rotation		Efeito de rotação com incrementos de velocidade
		Prism		Selecciona um prisma de 3 faces
Dimmer		Define o valor do regulador		
Shutter	Efeito do sinal de validação com incrementos de velocidade			
Special Function	Selecciona as funções de controlo			
P/T Macro	Selecciona os movimentos macro de deslocamento panorâmico/inclinação			
Setup	Pan Reverse	OFF	Operação de deslocamento panorâmico normal	
		ON	Operação de deslocamento panorâmico inverso	
	Tilt Reverse	OFF	Operação de inclinação normal	
		ON	Operação de inclinação inversa	
	Screen Reverse	OFF	Visor normal	
		ON	Visor invertido	
	Pan Angle	540	Selecciona o intervalo de deslocamento panorâmico de 540°	
		360	Selecciona o intervalo de deslocamento panorâmico de 360°	
		180	Selecciona o intervalo de deslocamento panorâmico de 180°	
	Tilt Angle	270	Selecciona o intervalo de inclinação de 270°	
180		Selecciona o intervalo de inclinação de 180°		
090		Selecciona o intervalo de inclinação de 90°		

Função principal	Níveis de programação		Descrição
	Totem	Up	Selecciona o intervalo panorâmico e de inclinação ascendente
		Down	Selecciona o intervalo panorâmico e de inclinação descendente
	Sensitivity	001–100	Controlo da sensibilidade sonora
	Reset		Repõe o produto
	Factory Set		Carrega as predefinições de fábrica
Sys Info	Ver: VX.X		Exibe a versão do software
	Running Mode: XXXXX		Exibe o modo de funcionamento actual
	DmxAddress: XXX		Exibe o endereço DMX actual
	Temperature: XXX		Apresenta a temperatura do LED em graus Celsius

Interligação DMX O Intimidator™ Spot 255 IRC pode trabalhar com um controlador DMX quando se encontra ligado a ligações da série DMX. As instruções para a ligação e configuração deste produto para a operação DMX encontram-se no Manual de Utilizador. Se não estiver familiarizado com o DMX, transfira o DMX Primer a partir de www.chauvetlighting.com.

Endereço inicial Para garantir um acesso total a todos os canais em cada modo DMX, o endereço DMX mais elevado recomendado é **500**.

Ligação Principal/Secundária O Intimidator™ Spot 255 IRC utiliza a ligação de dados DMX para o seu modo Principal/Secundário. As instruções para a ligação e configuração deste produto para a operação Principal/Secundário encontram-se no Manual de Utilizador.

Valores DMX

13CH	Canal	Função	Valor	Porcentagem/Definição
	1	Deslocamento panorâmico	000 ó 255	0 a 540°
	2	Deslocamento panorâmico preciso	000 ó 255	Controlo preciso do deslocamento panorâmico
	3	Inclinação	000 ó 255	0 a 270°
	4	Inclinação precisa	000 ó 255	Controlo preciso da inclinação
	5	Velocidade	000 ó 255	Velocidade da inclinação/deslocamento panorâmico (rápido a lento)
	6	Roda de cores	000 ó 006	Branco
			007 ó 013	Amarelo
			014 ó 020	Cor-de-rosa
			021 ó 027	Verde
			028 ó 034	Vermelho
			035 ó 041	Azul claro
			042 ó 048	Verde calipso
			049 ó 055	Laranja
			056 ó 064	Azul-escuro
			065 ó 071	Branco e amarelo
			072 ó 078	Amarelo e cor-de-rosa
			079 ó 085	Cor-de-rosa e verde
			086 ó 092	Verde e vermelho
			093 ó 099	Vermelho e azul claro
			100 ó 106	Azul claro e verde calipso
			107 ó 113	Verde calipso e laranja
	114 ó 120	Laranja e azul-escuro		
	121 ó 127	Azul-escuro e branco		
	128 ó 191	Arco-íris com ciclo de cores com incrementos de velocidade		
	192 ó 255	Arco-íris com ciclo de cores inverso com incrementos de velocidade		

Valores DMX (contínuo)

13CH
(cont.)

Canal	Função	Valor	Percentagem/Definição
7	Roda do gobo	 0-7	 8-15
		 16-23	 24-31
		 32-39	 40-47
		 48-55	 56-63
		064 ó 071	Batida 7 do gobo, lento para rápido
		072 ó 079	Batida 6 do gobo, lento para rápido
		080 ó 087	Batida 5 do gobo, lento para rápido
		088 ó 095	Batida 4 do gobo, lento para rápido
		096 ó 103	Batida 3 do gobo, lento para rápido
		104 ó 111	Batida 2 do gobo, lento para rápido
112 ó 119	Batida 1 do gobo, lento para rápido		
120 ó 127	Aberto		
128 ó 191	Efeito de ciclo com incrementos de velocidade		
192 ó 255	Efeito de ciclo inverso com incrementos de velocidade		
8	Rotação de gobo	000 ó 007	Sem função
		008 ó 119	Efeito de rotação com incrementos de velocidade
		120 ó 231	Efeito de rotação inverso com incrementos de velocidade
		232 ó 255	Oscilação do gobo
9	Prisma	000 ó 015	Aberto
		016 ó 255	Prisma ligado
10	Regulador da intensidade da luz	000 ó 255	0-100%
11	Obturador	000 ó 003	Fechado
		004 ó 007	Aberto
		008 ó 215	Efeito do sinal de validação com incrementos de velocidade
		216 ó 255	Aberto

Valores DMX (contínuo)

13CH (cont.)	Canal	Função	Valor	Percentagem/Definição
12		Funções de controlo	000 ó 007	Sem função
			008 ó 027	Indisponíveis durante o deslocamento panorâmico/inclinação
			028 ó 047	Indisponíveis durante o movimento da roda do gobo
			048 ó 067	Desactivar indisponibilidade durante o deslocamento panorâmico/inclinação/movimento da roda do gobo
			068 ó 087	Indisponíveis durante o movimento da roda de cores
			088 ó 107	Desactivar indisponibilidade durante o deslocamento panorâmico/inclinação/movimento da roda de cores
			108 ó 127	Desactivar indisponibilidade durante o movimento da roda do gobo/de cores
			128 ó 147	Desactivar indisponibilidade durante o deslocamento panorâmico/inclinação/movimento e gobo/movimento da roda de cores
			148 ó 157	Repor deslocamento panorâmico
			158 ó 167	Repor inclinação
			168 ó 177	Repor roda de cores
			178 ó 187	Repor roda do gobo
			188 ó 197	Repor o prisma
			198 ó 207	Repor todos os canais
208 ó 255	Sem função			
13		Macros de movimento	000 ó 007	Sem função
			008 ó 023	Movimento automático 1
			024 ó 039	Movimento automático 2
			040 ó 055	Movimento automático 3
			056 ó 071	Movimento automático 4
			072 ó 087	Movimento automático 5
			088 ó 103	Movimento automático 6
			104 ó 119	Movimento automático 7
			120 ó 135	Movimento automático 8
			136 ó 151	Movimento de activação de som 1
			152 ó 167	Movimento de activação de som 2
			168 ó 183	Movimento de activação de som 3
			184 ó 199	Movimento de activação de som 4
			200 ó 215	Movimento de activação de som 5
			216 ó 231	Movimento de activação de som 6
			232 ó 247	Movimento de activação de som 7
248 ó 255	Movimento de activação de som 8			

Valores DMX (contínuo)

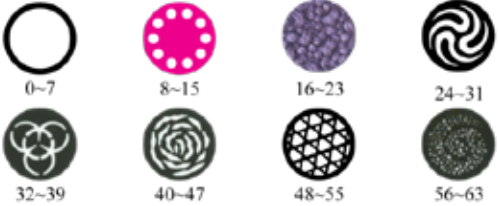
08CH	Canal	Função	Valor	Porcentagem/Definição
	1	Deslocamento panorâmico	000 ó 255	0 a 540°
	2	Inclinação	000 ó 255	0 a 270°
	3	Roda de cores	000 ó 006	Branco
			007 ó 013	Amarelo
			014 ó 020	Cor-de-rosa
			021 ó 027	Verde
			028 ó 034	Vermelho
			035 ó 041	Azul claro
			042 ó 048	Verde calipso
			049 ó 055	Laranja
			056 ó 064	Azul-escuro
			065 ó 071	Branco e amarelo
			072 ó 078	Amarelo e cor-de-rosa
			079 ó 085	Cor-de-rosa e verde
			086 ó 092	Verde e vermelho
			093 ó 099	Vermelho e azul claro
			100 ó 106	Azul claro e verde calipso
			107 ó 113	Verde calipso e laranja
			114 ó 120	Laranja e azul-escuro
	121 ó 127	Azul-escuro e branco		
	128 ó 191	Arco-íris com ciclo de cores com incrementos de velocidade		
	192 ó 255	Arco-íris com ciclo de cores inverso com incrementos de velocidade		
	4	Roda do gobo		
			064 ó 071	Batida 7 do gobo, lento para rápido
			072 ó 079	Batida 6 do gobo, lento para rápido
			080 ó 087	Batida 5 do gobo, lento para rápido
			088 ó 095	Batida 4 do gobo, lento para rápido
			096 ó 103	Batida 3 do gobo, lento para rápido
			104 ó 111	Batida 2 do gobo, lento para rápido
			112 ó 119	Batida 1 do gobo, lento para rápido
			120 ó 127	Aberto
			128 ó 191	Efeito de ciclo com incrementos de velocidade
			192 ó 255	Efeito de ciclo inverso com incrementos de velocidade

Valores DMX (contínuo)

08CH (cont.)	Canal	Função	Valor	Porcentagem/Definição
	5	Rotação de gobo	000 ó 007	Sem função
			008 ó 119	Efeito de rotação com incrementos de velocidade
			120 ó 231	Efeito de rotação inverso com incrementos de velocidade
			232 ó 255	Oscilação do gobo
	6	Prisma	000 ó 015	Aberto
			016 ó 255	Prisma ligado
	7	Regulador da intensidade da luz	000 ó 255	0–100%
	8	Obturador	000 ó 003	Fechado
			004 ó 007	Aberto
			008 ó 215	Efeito do sinal de validação com incrementos de velocidade
			216 ó 255	Aberto

Informazioni sulla Guida

La Guida Rapida di Intimidator™ Spot 255 IRC contiene informazioni di base sul prodotto quali montaggio, opzioni menù e valori DMX. Per maggiori dettagli, scaricare il Manuale Utente dal sito www.chauvetlighting.com.

Esclusione di responsabilità

Le informazioni e le specifiche contenute in questa guida possono essere modificate senza preavviso.

Note di Sicurezza

Le Note di Sicurezza includono informazioni importanti circa il montaggio, l'uso e la manutenzione.



- Questa apparecchiatura non è progettata per installazione permanente.
- Collegare questa unità SOLTANTO ad un circuito dotato di messa a terra e protetto.
- Prima di effettuare la pulizia o sostituire il fusibile, scollegare sempre l'unità dall'alimentazione elettrica.
- NON guardare la sorgente luminosa quando l'unità è in funzione.
- Assicurarsi che il cavo di alimentazione non sia piegato o danneggiato.
- Non scollegare mai questa apparecchiatura dall'alimentazione elettrica tirando il cavo.
- Per il montaggio in alto dell'unità utilizzare SEMPRE un cavo di sicurezza.
- NON collocare materiale infiammabile vicino all'unità mentre è in funzione.
- NON toccare l'unità durante il funzionamento perché potrebbe essere molto calda.



- La tensione della presa a muro cui si collega l'apparecchiatura deve trovarsi entro il campo specificato sull'etichetta o sul pannello posteriore.
- Questa apparecchiatura deve essere utilizzata soltanto in interni (IP20)! Per evitare il rischio di incendio o di folgorazione non esporre l'apparecchiatura alla pioggia o all'umidità.
- Montare sempre l'unità in posizione ben ventilata, ad almeno 50 cm. (20") da qualsiasi superficie.
- Assicurarsi che nessuna apertura di ventilazione dell'unità sia ostruita.
- Non collegare mai ad un dimmer o ad un reostato
- Sostituire il fusibile con un altro dello stesso tipo e classe.
- Prendere e trasportare l'unità SOLTANTO dalla staffa per il montaggio sospeso o dalle maniglie.
- Massima temperatura ambiente ammessa: 40 °C (104 °F). Non utilizzare l'unità a temperature superiori.



- In caso di gravi problemi di funzionamento sospendere immediatamente l'utilizzo.
- NON aprire l'unità. Non contiene parti riparabili dall'utente.
- Per evitarne l'eccessiva usura e migliorarne la durata nel tempo, scollegare l'unità dalla presa elettrica o disattivare l'alimentazione tramite l'apposito interruttore, se inutilizzata per lunghi periodi.

Contatti Per richiedere assistenza o restituire l'apparecchiatura, al di fuori di Stati Uniti, Regno Unito, Irlanda, Messico o Benelux contattare il distributore locale. Per informazioni sui contatti, visitare il sito Web www.chauvetlighting.com.

Che cosa è incluso

- Intimidator™ Spot 255 IRC
- Cavo di alimentazione
- Staffa per montaggio sospeso con relativi accessori
- Scheda di garanzia
- Guida Rapida

Per iniziare Disimballare Intimidator™ Spot 255 IRC ed accertarsi di aver ricevuto tutti i componenti integri. Se l'imballo appare danneggiato, farlo immediatamente presente al trasportatore e non a Chauvet.

Descrizione Intimidator™ Spot 255 IRC è un luminosissimo proiettore testa mobile a LED da 50 W, progettato per grandi eventi. È dotato di schermo LCD full color a contrasto elevato per facile navigazione e visualizzazione completa del testo. Il comodo sportellino di accesso consente la rapida sostituzione del gobo. La messa a fuoco motorizzata consente la proiezione di nitida praticamente a qualsiasi distanza. Il prisma rotante a 3 facce che suddivide il fascio luminoso consente di creare eccezionali effetti su un'area molto ampia. Le macro effetti integrate e la funzione move-in-black consentono di ridurre il tempo di programmazione. Le opzioni di funzionamento includono programmi automatici e ad attivazione sonora, DMX e modalità Master/Slave. Gli angoli di rotazione e brandeggio sono selezionabili dall'utente. È possibile controllare ed attivare in wireless l'unità tramite lo IRC-6 di Chauvet. Intimidator™ Spot 255 IRC è adatto alla borsa CHS-X5X VIP di Chauvet.

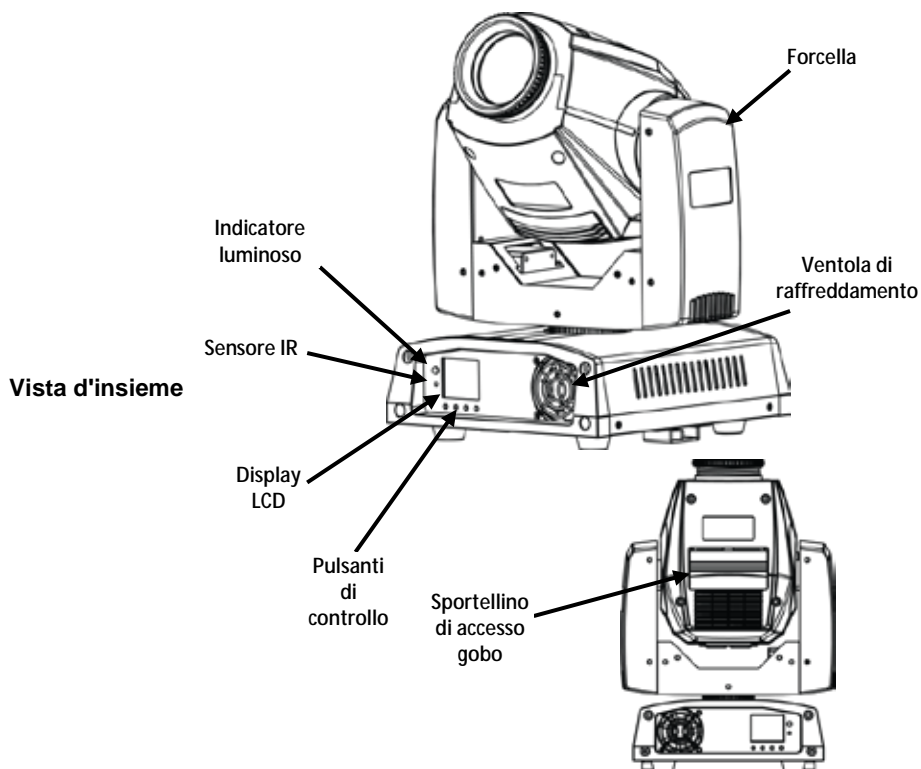

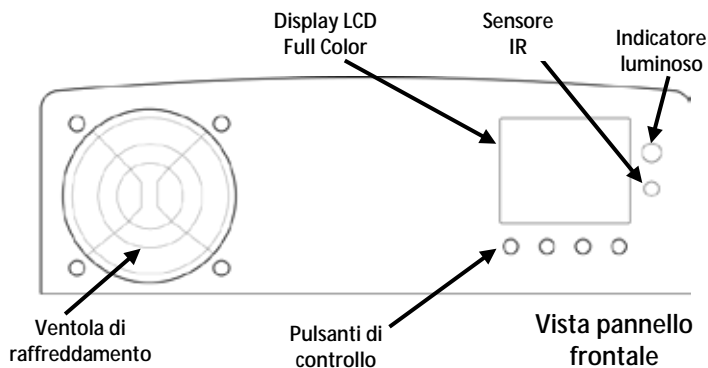

Vista d'insieme (cont.)

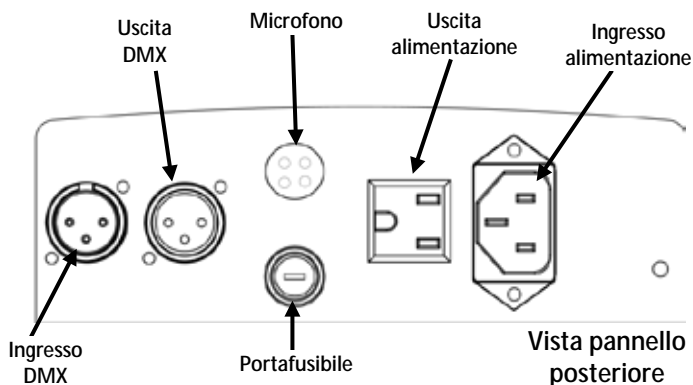

Alimentazione Questa apparecchiatura è dotata di alimentatore a commutazione automatica con tensione in ingresso di 100~240 V CC - 50/60 Hz.

CA



Sostituzione fusibile

Per evitare un consumo inutile ed aumentare la durata, durante i periodi di non utilizzo disconnettere completamente il prodotto dall'alimentazione con l'interruttore o scollegando il cavo.

1. Scollegare l'alimentazione elettrica dall'unità.
2. Utilizzando un giravite a testa piatta, allentare il portafusibile e tirarlo verso l'esterno.
3. Rimuovere il fusibile bruciato e sostituirlo con uno identico.
4. Reinserrire il portafusibile e ricollegare l'alimentazione elettrica.

Telecomando a infrarossi (IRC-6) Intimidator™ Spot 255 IRC è compatibile con il telecomando a infrarossi IRC-6 di Chauvet.

Con Intimidator™ Spot 255 IRC vengono utilizzati i seguenti pulsanti del telecomando:

- **<BLACKOUT>** - Attiva e disattiva i LED
- **<AUTO>** - Seleziona la modalità programma automatico (scorrimento)
- **<SOUND>** - Seleziona la modalità Attivazione sonora
- **<STROBE>** - Attiva lo strobo (0–20 Hz)
- **<SPEED>** - Velocità programm automatico rotazione/brandeggio
- **<SENSITIVITY>** - Seleziona la sensibilità sonora
- **<%>** - Dimmer LED
- **<MANUAL>** - Selezione di gobo
- **<FADE>** - Selezione di colore
- **<R>** - Arcobaleno di colori ciclico
- **<G>** - Gobo effetto ciclico
- **** - Colori arcobaleno e l'effetto del ciclo gobo
- **<A>** - Controllo manuale rotazione/brandeggio
- **<W>** - Effeto prism
- **<+>** - Aumento
- **<->** - Diminuzione
- **<0>** a **<9>** - Selezione programma automatico in base al numero
- **<UV>** - Nessuna funzione

Montaggio Prima di montare l'unità, leggere le [Note di Sicurezza](#). Assicurarsi che il morsetto di montaggio sia in grado di sostenere il peso dell'unità. Per la linea di morsetti di montaggio, visitare il sito Web www.chauvetlighting.com/cables-clamps-main.html.

Schema di montaggio

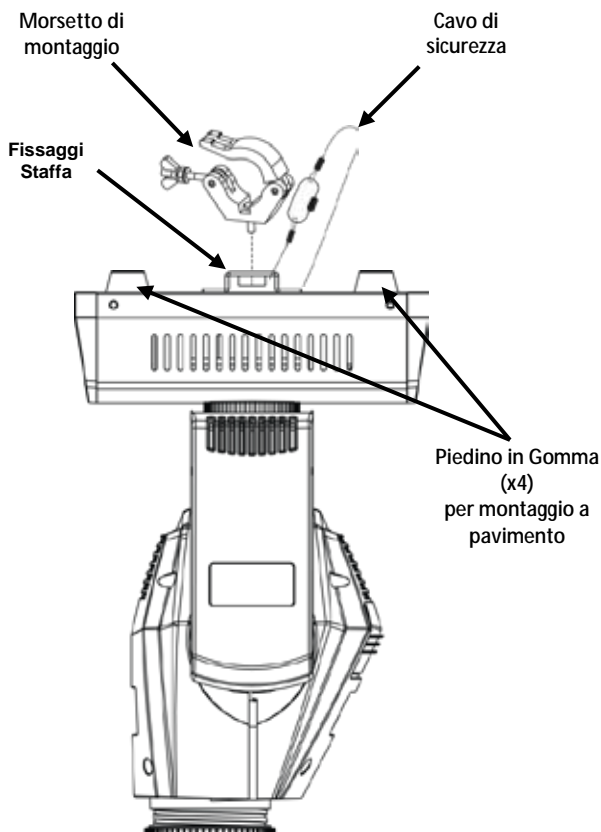

! Quando si utilizza un solo morsetto di montaggio, assicurarsi di utilizzarne uno con prigioniero per evitare che si allenti accidentalmente.

Descrizione del pannello di controllo	Pulsante	Funzione
	<MODE>	Consente di uscire dal menù o dalla funzione corrente
	<UP>	Consente di spostarsi verso l'alto nell'elenco menù e di aumentare il valore numerico all'interno di una funzione
	<DOWN>	Consente di spostarsi verso il basso nell'elenco menù e di diminuire il valore numerico all'interno di una funzione
	<ENTER>	Consente di attivare il menù visualizzato o impostare il valore selezionato nella funzione selezionata

Opzioni del Menù

Funzioni principali	Livelli di programmazione		Descrizione	
Address	001–512		Imposta l'indirizzo DMX iniziale	
Run Mode	DMX	13CH	Seleziona la modalità DMX	
		08CH		
	Slave	Slave 1–4	Seleziona la modalità Slave 1, 2, 3 o 4	
	Sound		Seleziona la modalità Attivazione sonora	
	Auto		Seleziona la modalità Automatica	
	IR		Seleziona il controllo a infrarossi	
	Manual	000–255	Pan	da 0 a 540°
			Pan Fine	Controllo fine della rotazione
			Tilt	da 0 a 270°
			Tilt Fine	Controllo fine del brandeggio
			P/T Speed	Velocità rotazione/brandeggio (da rapida a lenta)
			Color	Seleziona le opzioni colore
			Gobo	Seleziona le opzioni gobo
			Gobo Rotation	Effetto rotazione a velocità crescente
			Prism	Seleziona il prisma a 3 facce
			Dimmer	Imposta il valore dimmer
Shutter			Effetto stroboscopio a velocità crescente	
Special Function	Seleziona le funzioni di controllo			
P/T Macro	Seleziona le macro di rotazione/brandeggio			
Setup	Pan Reverse	OFF	Funzionamento in rotazione normale	
		ON	Funzionamento in rotazione inversa	
	Tilt Reverse	OFF	Funzionamento in brandeggio normale	
		ON	Funzionamento in brandeggio inverso	
	Screen Reverse	OFF	Visualizzazione normale	
		ON	Visualizzazione inversa	
	Pan Angle	540	Seleziona l'angolo di rotazione di 540°	
		360	Seleziona l'angolo di rotazione di 360°	
		180	Seleziona l'angolo di rotazione di 180°	
	Tilt Angle	270	Seleziona l'angolo di brandeggio di 270°	
		180	Seleziona l'angolo di brandeggio di 180°	
		090	Seleziona l'angolo di brandeggio di 90°	
	Totem	Up	Seleziona l'angolo di rotazione e brandeggio verso l'alto	
		Down	Seleziona l'angolo di rotazione e brandeggio verso il basso	
	Sensitivity	001–100	Controllo sensibilità sonora	
Reset		Reimposta l'unità		
Factory Set		Carica le impostazioni standard		

Funzioni principali	Livelli di programmazione	Descrizione
Sys Info	Ver: V.X.X	Visualizza la versione del software
	Running Mode: XXXXX	Visualizza la modalità di funzionamento corrente
	DmxAddress: XXX	Visualizza l'indirizzo DMX corrente
	Temperature: XXX	Visualizza la temperatura LED in gradi Celsius









Collegamento DMX Intimidator™ Spot 255 IRC può funzionare con un controller DMX quando collegato tramite connessioni seriali DMX. Le istruzioni per il collegamento e la configurazione di questa unità sono contenute nel Manuale Utente. Se non si ha familiarità con il DMX, scaricare DMX Primer all'indirizzo www.chauvetlighting.com.

Indirizzo iniziale Per assicurare il completo accesso a tutti i canali in ciascuna modalità DMX, l'indirizzo maggiormente raccomandato è **500**.

Collegamento Master/Slave In modalità Master/Slave, Intimidator™ Spot 255 IRC utilizza il collegamento dati DMX. Le istruzioni per il collegamento e la configurazione di questa unità per il funzionamento Master/Slave sono contenute nel Manuale Utente.

Valori DMX

13CH

Canale	Funzione	Valore	Percentuale/Impostazione
1	Rotazione	000 ó 255	da 0 a 540°
2	Rotazione fine	000 ó 255	Controllo fine della rotazione
3	Brandeggio	000 ó 255	da 0 a 270°
4	Brandeggio fine	000 ó 255	Controllo fine del brandeggio
5	Velocità	000 ó 255	Velocità rotazione/brandeggio (da rapida a lenta)
6	Ruota colore	000 ó 006	Bianco
		007 ó 013	Giallo
		014 ó 020	Rosa
		021 ó 027	Verde
		028 ó 034	Rosso
		035 ó 041	Blu chiaro
		042 ó 048	Verde Kelly
		049 ó 055	Arancio
		056 ó 064	Blu scuro
		065 ó 071	Bianco + Giallo
		072 ó 078	Giallo + Rosa
		079 ó 085	Rosa + Verde
		086 ó 092	Verde + Rosso
		093 ó 099	Rosso + Blu chiaro
		100 ó 106	Blu chiaro + Verde Kelly
		107 ó 113	Verde Kelly + Arancio
114 ó 120	Arancio + Blu scuro		
121 ó 127	Blu scuro + Bianco		
128 ó 191	Arcobaleno di colori ciclico a velocità crescente		
192 ó 255	Arcobaleno di colori inverso a velocità crescente		
7	Ruota gobo	   	
		   	
		064 ó 071	Oscillazione gobo 7, da lenta a veloce
		072 ó 079	Oscillazione gobo 6, da lenta a veloce
		080 ó 087	Oscillazione gobo 5, da lenta a veloce
		088 ó 095	Oscillazione gobo 4, da lenta a veloce
		096 ó 103	Oscillazione gobo 3, da lenta a veloce
		104 ó 111	Oscillazione gobo 2, da lenta a veloce
		112 ó 119	Oscillazione gobo 1, da lenta a veloce
		120 ó 127	Aperto
		128 ó 191	Effetto ciclico a velocità crescente
		192 ó 255	Effetto ciclico inverso a velocità crescente

Valori DMX (cont.)









13CH (cont.)	Canale	Funzione	Valore	Percentuale/Impostazione
8	Rotazione gobo	000 ó 007	Nessuna funzione	
		008 ó 119	Effetto rotazione a velocità crescente	
		120 ó 231	Effetto rotazione inversa a velocità crescente	
		232 ó 255	Oscillazione gobo	
9	Prisma	000 ó 015	Aperto	
		016 ó 255	Prisma acceso	
10	Dimmer	000 ó 255	0–100%	
11	Otturatore	000 ó 003	Chiuso	
		004 ó 007	Aperto	
		008 ó 215	Effetto stroboscopio a velocità crescente	
		216 ó 255	Aperto	
12	Funzioni di controllo	000 ó 007	Nessuna funzione	
		008 ó 027	Blackout durante rotazione/brandeggio	
		028 ó 047	Blackout durante movimento ruota gobo	
		048 ó 067	Disattivazione blackout durante rotazione/brandeggio/movimento ruota gobo	
		068 ó 087	Oscuramento durante movimento ruota colore	
		088 ó 107	Disattivazione blackout durante rotazione/brandeggio/movimento ruota colore	
		108 ó 127	Disattivazione blackout durante movimento ruota gobo/colore	
		128 ó 147	Disattivazione blackout durante rotazione/brandeggio/movimento gobo/movimento ruota colore	
		148 ó 157	Reimpostazione rotazione	
		158 ó 167	Reimpostazione brandeggio	
		168 ó 177	Reimpostazione ruota colore	
		178 ó 187	Reimpostazione ruota gobo	
		188 ó 197	Reimpostazione prisma	
		198 ó 207	Reimpostazione di tutti i canali	
208 ó 255	Nessuna funzione			

Valori DMX (cont.)

13CH (cont.)	Canale	Funzione	Valore	Percentuale/Impostazione
13	Macro di movimento	000 ó 007		Nessuna funzione
		008 ó 023		Movimento automatico 1
		024 ó 039		Movimento automatico 2
		040 ó 055		Movimento automatico 3
		056 ó 071		Movimento automatico 4
		072 ó 087		Movimento automatico 5
		088 ó 103		Movimento automatico 6
		104 ó 119		Movimento automatico 7
		120 ó 135		Movimento automatico 8
		136 ó 151		Movimento ad attivazione sonora 1
		152 ó 167		Movimento ad attivazione sonora 2
		168 ó 183		Movimento ad attivazione sonora 3
		184 ó 199		Movimento ad attivazione sonora 4
		200 ó 215		Movimento ad attivazione sonora 5
		216 ó 231		Movimento ad attivazione sonora 6
		232 ó 247		Movimento ad attivazione sonora 7
		248 ó 255		Movimento ad attivazione sonora 8

08CH	Canale	Funzione	Valore	Percentuale/Impostazione	
08	1	Rotazione	000 ó 255	Da 0 a 540°	
	2	Brandeggio	000 ó 255	Da 0 a 270°	
	3	Ruota colore	000 ó 006		Bianco
			007 ó 013		Giallo
			014 ó 020		Rosa
			021 ó 027		Verde
			028 ó 034		Rosso
			035 ó 041		Blu chiaro
			042 ó 048		Verde Kelly
			049 ó 055		Arancio
			056 ó 064		Blu scuro
			065 ó 071		Bianco + Giallo
			072 ó 078		Giallo + Rosa
			079 ó 085		Rosa + Verde
			086 ó 092		Verde + Rosso
			093 ó 099		Rosso + Blu chiaro
			100 ó 106		Blu chiaro + Verde Kelly
			107 ó 113		Verde Kelly + Arancio
			114 ó 120		Arancio + Blu scuro
			121 ó 127		Blu scuro + Bianco
128 ó 191		Arcobaleno di colori ciclico a velocità crescente			
192 ó 255		Arcobaleno di colori inverso a velocità crescente			

Valori DMX (cont.)

08CH (cont.)	Canale	Funzione	Valore	Percentuale/Impostazione
4	Ruota gobo			0-7
				8-15
				16-23
				24-31
				32-39
				40-47
				48-55
				56-63
			064 ó 071	Oscillazione gobo 7, da lenta a veloce
			072 ó 079	Oscillazione gobo 6, da lenta a veloce
080 ó 087	Oscillazione gobo 5, da lenta a veloce			
088 ó 095	Oscillazione gobo 4, da lenta a veloce			
096 ó 103	Oscillazione gobo 3, da lenta a veloce			
104 ó 111	Oscillazione gobo 2, da lenta a veloce			
112 ó 119	Oscillazione gobo 1, da lenta a veloce			
120 ó 127	Aperto			
128 ó 191	Effetto ciclico a velocità crescente			
192 ó 255	Effetto ciclico inverso a velocità crescente			
5	Rotazione gobo		000 ó 007	Nessuna funzione
			008 ó 119	Effetto rotazione a velocità crescente
			120 ó 231	Effetto rotazione inversa a velocità crescente
			232 ó 255	Oscillazione gobo
6	Prisma		000 ó 015	Aperto
			016 ó 255	Prisma acceso
7	Dimmer		000 ó 255	0-100%
8	Otturatore		000 ó 003	Chiuso
			004 ó 007	Aperto
			008 ó 215	Effetto stroboscopio a velocità crescente
			216 ó 255	Aperto

Informacje dotyczące instrukcji Praktyczny przewodnik dotyczący produktu Intimidator™ Spot 255 IRC (z ang. Quick Reference Guide) (QRG) zawiera podstawowe informacje takie jak podłączenie, montaż, opcje menu oraz wartości DMX. Szczegółowe informacje znajdują się w instrukcji obsługi na stronie www.chauvetlighting.com.

Oświadczenie Informacje i specyfikacje zawarte w niniejszym dokumencie (QRG) podlegają zmianie bez powiadomienia.

Wskazówki dotyczące bezpieczeństwa Informacje dotyczące bezpieczeństwa zawierają ważne informacje związane z instalacją, użytkowaniem oraz konserwacją.



- Produkt nie jest przeznaczony do instalowania na stałe.
- Produkt można podłączyć TYLKO do uziemionego oraz zabezpieczonego źródła prądu.
- Zawsze należy odłączyć zasilanie przed przystąpieniem do czyszczenia lub wymiany bezpiecznika.
- NIE należy patrzeć na źródło światła, gdy produkt jest włączony.
- Należy upewnić się, czy przewód zasilający nie jest zagięty lub uszkodzony.
- Nigdy nie można wyciągać przewodu z gniazdka.
- Należy użyć linki zabezpieczającej podczas podwieszania produktu.
- NIE należy pozostawiać materiału łatwopalnego w pobliżu urządzenia podczas, gdy jest włączone.
- NIE należy dotykać urządzenia w czasie jego pracy, ponieważ może być gorące.



- Napięcie, do jakiego podłączane jest urządzenie musi odpowiadać temu, które zostało określone na naklejce lub tylnej części produktu.
- Produkt może być używany jedynie w pomieszczeniach! (IP20) Aby uniknąć ryzyka wystąpienia pożaru lub zwarcia, urządzenia nie należy wystawiać na działanie deszczu lub wilgoci.
- Produkt należy zawsze instalować w miejscu z odpowiednią wentylacją przynajmniej 50 cm od przylegających do niego powierzchni.
- Należy upewnić się, że kratki wentylacyjne na obudowie urządzenia nie są zablokowane.
- Nigdy nie należy podłączać urządzenia do ściemniacza lub potencjometru.
- Bezpiecznik, który jest wymieniany musi być takiego samego typu oraz wartości.
- Do przenoszenia produktu należy używać JEDYNIENIE uchwytu montażowego lub uchwytów przeznaczonych do jego przenoszenia.
- Maksymalna temperatura otoczenia to 40° C. Nie należy używać produktu w wyższych temperaturach.



- W przypadku poważnych problemów z obsługą należy natychmiast zaprzestać jego dalszego użytkowania.
- NIE należy demontować obudowy. Produkt nie zawiera części, które użytkownik może sam serwisować.
- Podczas, kiedy urządzenie jest nieużywane należy odłączyć je od źródła zasilania poprzez wyłączenie bezpiecznika lub wyciągnięcia wtyczki z gniazda, co wyeliminuje niepotrzebne zużycie i przedłuży żywotność urządzenia.

Kontakt Poza Stanami Zjednoczonymi, Zjednoczonym Królestwem, Irlandią, Meksykiem lub Benelux w celu uzyskania pomocy lub zwrotu produktu należy skontaktować się z dystrybutorem na terenie danego kraju. W celu uzyskania informacji proszę odwiedzić naszą stronę internetową www.chauvetlighting.com.

Co wchodzi w skład zestawu

- Intimidator™ Spot 255 IRC
- Przewód zasilający
- Wspornik do podwieszenia wraz z zestawem montażowym
- Karta gwarancyjna
- Instrukcja obsługi

Przed montażem

Należy rozpakować urządzenie Intimidator™ Spot 255 IRC oraz upewnić się, że wszystkie znajdujące się w opakowaniu części są w dobrym stanie. W przypadku, gdy opakowanie lub jego zawartość noszą ślady uszkodzenia, należy natychmiast poinformować o tym fakcie dostawcę, a nie firmę Chauvet.

Opis

Intimidator™ Spot 255 IRC jest ruchomą głowicą punktową emitująca niezwykle jasne światło dzięki zastosowaniu diod LED o mocy 50 W, która zaprojektowana została z myślą o dużych imprezach. Bardzo łatwa nawigacja oraz pełen odczyt tekstu dzięki zastosowaniu kolorowego wyświetlacza LCD o dużym kontraście. Łatwy dostęp do drzwiczek gobo pozwala na ich szybką wymianę. Elektryczny focus pozwala na wyświetlanie niezwykle wyrazistych wzorów z prawie każdej odległości. Obrotowa pryzma o trzech płaszczyznach rozczepia wiązkę światła zapewniając niesamowite efekty, które mogą objąć dużą przestrzeń. Wbudowane makra z efektami oraz funkcja *move-in-black* skracają czas potrzebny na programowanie. Opcje sterowania obejmują również programy automatyczne oraz aktywowane dźwiękiem, tryby DMX i *master/slave*. Zakres *pan* oraz *tilt* może być ustawiany przez użytkownika. Dzięki bezprzewodowemu pilotowi firmy Chauvet można włączać urządzenie oraz nim sterować. Intimidator™ Spot 255 IRC idealnie pasuje do torby CHS-X5X firmy Chauvet.

Opis produktu

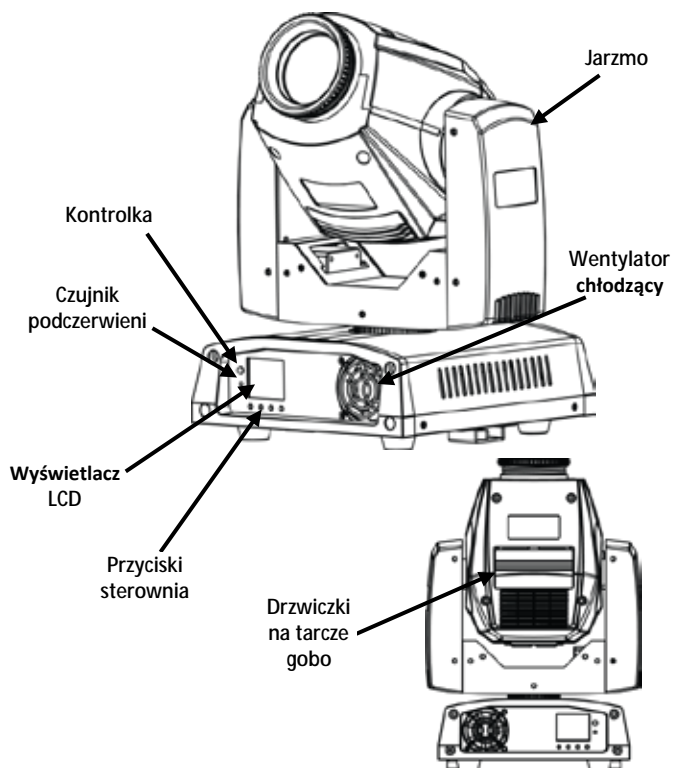

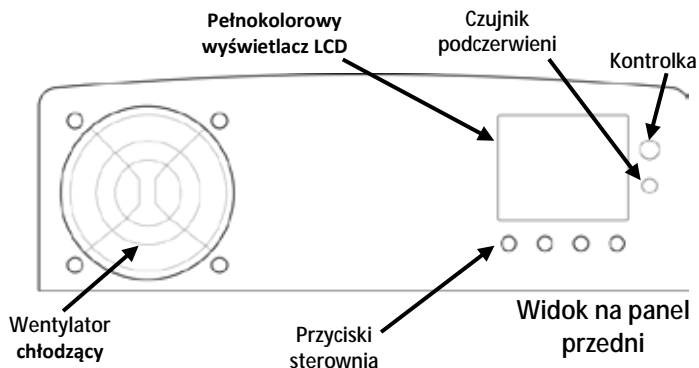

Opis produktu (kont.)

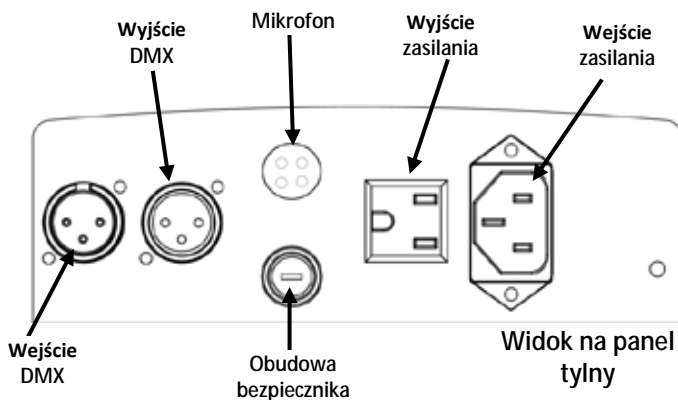

Moc AC Produkt posiada automatyczne przełączanie zakresu zasilania, które pozwala na działanie produktu przy napięciu wejściowym 100~240 VAC, 50/60 Hz.



Wymiana bezpiecznika

W celu wyeliminowania niepotrzebnego zużycia oraz wydłużenia trwałości urządzenia, należy odłączyć je całkowicie od źródła zasilania poprzez przełączenie bezpiecznika lub wyciągnięcie wtyczki z gniazda zasilania w czasie, gdy urządzenie nie jest używane.

1. Odłączyć produkt od zasilania.
2. Przy użyciu płaskiego śrubokręta należy poluzować uchwyt bezpiecznika a następnie pociągnąć.
3. Usunąć przepalony bezpiecznik z zacisku i wymienić na nowy o dokładnie tym samym rodzaju i wartości.
4. Włożyć uchwyt bezpiecznika i ponownie włączyć zasilanie.

IRC-6 – sterowanie na podczerwień Intimidator™ Spot 255 IRC jest w pełni kompatybilny z pilotem IRC-6 oferowanym przez firmę Chauvet.

Poniższe przyciski na pilocie IRC-6 używane są do sterowania urządzeniem Intimidator™ Spot 255 IRC :

- <**BLACKOUT**> - włączanie/wyłączanie diody LED
- <**AUTO**> - wybór trybu programów automatycznych (przewijanie listy)
- <**SOUND**> - Wybór trybu reakcji na dźwięk
- <**STROBE**> - Strobowanie (0–20 Hz)
- <**SPEED**> - Prędkość programu automatycznego *Pan/Tilt*
- <**SENSITIVITY**> - Ustawienie czułości reakcji na dźwięk
- <**%**> - ściemniacz LED
- <**MANUAL**> - wybór gobo
- <**FADE**> - wybór koloru
- <**R**> - Wielobarwna tęcza
- <**G**> - Gobo powtarzalności efekt
- <**B**> - Wielobarwna tęcza gobo powtarzalności efekt
- <**A**> - ręczna regulacja *pan/tilt*
- <**W**> - Efekt prism
- <+> - zwiększenie wartości
- <-> - zmniejszenie wartości
- od <**0**> do <**9**> - Wybór programów automatycznych wg numeru
- <**UV**> - Brak funkcji

Montaż Przed zamontowaniem produktu należy zapoznać się ze [Wskazówki dotyczące bezpieczeństwa](#). Należy upewnić się, że zacisk montażowy wytrzyma ciężar produktu. W celu zapoznania się z ofertą zacisków produkowanych przez firmę Chauvet proszę przejść na stronę www.chauvetlighting.com/cables-clamps-main.html.

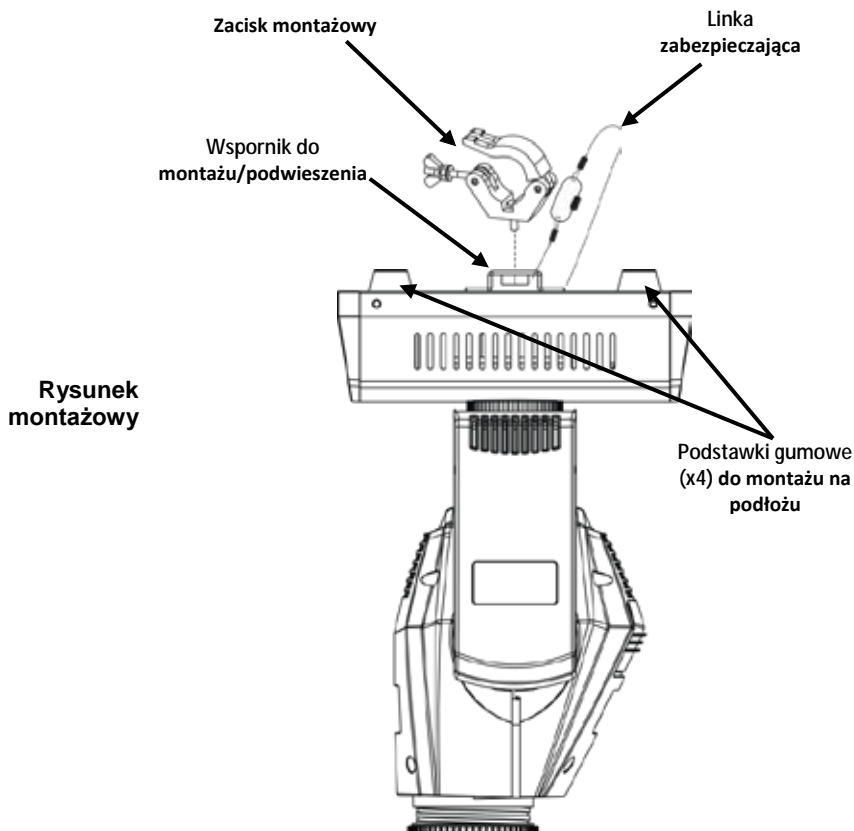

Przy wykorzystaniu tylko jednego zacisku montażowego, należy upewnić się, że zaciska posiada śrubę uwięzioną, która zapobiega przypadkowemu poluzowaniu się.

Opis panelu sterowania

Przycisk	Funkcja
<MODE>	Wyjście z bieżącej opcji menu lub funkcji
<UP>	Przejdźcie w górę po liście menu oraz zwiększenie wartości numerycznej w funkcji
<DOWN>	Przejdźcie w dół po liście oraz obniżenie wartości numerycznej w funkcji
<ENTER>	Włączeni opcje menu lub ustawienie wybranej wartości

Opcje Menu

Główna funkcja	Poziomy programowania	Opis		
Address	001–512	Ustalenie adresu początkowego DMX		
Run Mode	DMX	13CH	Wybór trybu DMX	
		08CH		
	Slave	Slave 1–4	Ustawienie trybu slave 1,2, 3 lub 4	
	Sound		Wybór trybu aktywacji dźwiękiem	
	Auto		Wybór trybu automatycznego	
	IR		Wybór sterowania IR	
	Manual	000–255	Pan	Od 0 do 540°
			Pan Fine	Precyzyjne sterowanie obrotem
			Tilt	Od 0 do 270°
			Tilt Fine	Precyzyjne sterowanie przechyłem
			P/T Speed	Prędkość <i>Pan/Tilt</i> (od szybkiego do wolnego)
			Color	Wybór koloru
			Gobo	Wybór tarczy gobo
			Gobo Rotation	Efekt obrotu ze wzrostem prędkości
			Prism	Wybór przyzmy z 3 ściankami
Dimmer			Ustawienie wartości dimmera	
Shutter	Efekt strobowania ze wzrostem prędkości			
Special Function	Wybór funkcji sterowania			
P/T Macro	Wybór makr ruchu <i>pan/tilt</i>			
Setup	Pan Reverse	OFF	Standardowa obsługa pan	
		ON	Odwrócona obsługa pan	
	Tilt Reverse	OFF	Standardowa obsługa tilt	
		ON	Odwrócona obsługa tilt	
	Screen Reverse	OFF	Standardowa funkcje wyświetlacza	
		ON	Odwrócona funkcja wyświetlacza	
	Pan Angle	540	Wybór zakresu pan wyzoszącego 540°	
		360	Wybór zakresu pan wyzoszącego 360°	
		180	Wybór zakresu pan wyzoszącego 180°	
	Tilt Angle	270	Wybór zakresu tilt wyzoszącego 270°	
		180	Wybór zakresu tilt wyzoszącego 180°	
090		Wybór zakresu tilt wyzoszącego 90°		
Totem	Up	Wybór zakresu pan/tilt w górę		
	Down	Wybór zakresu pan/tilt w dół		
Sensitivity	001–100	Sterowanie czułością na dźwięk		
Reset		Reset urządzenia		
Factory Set		Ładuje ustawienia fabryczne		
Sys Info	Ver: VX.X		Wyświetlenie wersji oprogramowania	
	Running Mode: XXXXX		Wyświetla aktualny tryb pracy	
	DmxAddress: XXX		Wyświetla aktualny adres DMX	
	Temperature: XXX		Wyświetla temperaturę diod LED w stopniach Celsjusza	

Połączenie DMX Intimidator™ Spot 255 IRC może współpracować z kontrolerem DMX, gdy jest podłączony za pomocą połączeń szeregowych DMX. Instrukcje dotyczące podłączenia i konfiguracji produktu w celu obsługi system DMX znajdują się w instrukcji obsługi. Jeżeli nie znają Państwo systemu DMX, proszę pobrać dokument DMX Primer znajdujący się na stronie www.chauvetlighting.com.









Adres początkowy W celu zapewnienia pełnego dostępu do wszystkich kanałów w każdym trybie DMX najbardziej zalecanym adresem DMX jest **500**.

Połączenie Master/Slave Intimidator™ Spot 255 IRC wykorzystuje połączenie danych DMX dla trybu *Master/Slave*. Instrukcje dotyczące podłączenia i konfiguracji produktu w celu obsługi Master/Slave znajdują się w instrukcji obsługi.

Wartości DMX

13CH	Kanał	Funkcja	Wartość	Procent/Ustawienia
	1	Obrót	000 ó 255	od 0 do 540°
	2	Precyzyjny obrót	000 ó 255	Precyzyjne sterowanie obrotem
	3	Przechył	000 ó 255	od 0 do 270°
	4	Precyzyjny przechył	000 ó 255	Precyzyjne sterowanie przechylem
	5	Prędkość	000 ó 255	Prędkość Pan/Tilt (od szybkiego do wolnego)
			000 ó 006	White (biały)
			007 ó 013	Yellow (żółty)
			014 ó 020	Pink (różowy)
			021 ó 027	Green (zielony)
			028 ó 034	Red (czerwony)
			035 ó 041	Light Blue (jasnoniebieski)
			042 ó 048	Soczysta zieleń
			049 ó 055	Orange (pomarańczowy)
			056 ó 064	Dark Blue (ciemnoniebieski)
			065 ó 071	Biały + Żółty
	6	Kolorowe tarcze	072 ó 078	Żółty + Różowy
			079 ó 085	Różowy + Zielony
			086 ó 092	Zielony + Czerwony
			093 ó 099	Czerwony + Jasnoniebieski
			100 ó 106	Jasnoniebieski + Soczysta zieleń
			107 ó 113	Soczysta zieleń + ceglasty
			114 ó 120	Ceglasty + Ciemnoniebieski
			121 ó 127	Ciemnoniebieski + Biały
			128 ó 191	Wielobarwna tęcza ze zwiększającą się prędkością
			192 ó 255	Efekt odwróconej wielobarwnej tęczy ze zwiększającą się prędkością

Wartości DMX (kont.)









13CH (kont.)	Kanał	Funkcja	Wartość	Procent/Ustawienia	
			 0~7	 8~15	
			 16~23	 24~31	
			 32~39	 40~47	
			 48~55	 56~63	
	7	Tarcza gobo	064 ó 071	Tarcza gobo 7 efekt shake, od wolnego do szybkiego	
			072 ó 079	Tarcza gobo 6 efekt shake, od wolnego do szybkiego	
			080 ó 087	Tarcza gobo 5 efekt shake, od wolnego do szybkiego	
			088 ó 095	Tarcza gobo 4 efekt shake, od wolnego do szybkiego	
			096 ó 103	Tarcza gobo 3 efekt shake, od wolnego do szybkiego	
			104 ó 111	Tarcza gobo 2 efekt shake, od wolnego do szybkiego	
			112 ó 119	Tarcza gobo 1 efekt shake, od wolnego do szybkiego	
			120 ó 127	Otwarta	
			128 ó 191	Efekt powtarzalności ze wzrostem prędkości	
			192 ó 255	Odwrócony efekt cykliczności ze wzrostem prędkości	
	8	Obrót tarczy gobo	000 ó 007	Brak funkcji	
				008 ó 119	Efekt obrotu ze wzrostem prędkości
				120 ó 231	Odwrócony efekt obrotu ze wzrostem prędkości
				232 ó 255	Odbicie gobo
	9	Efekt pryzmy	000 ó 015	Otwarta	
				016 ó 255	Efekt pryzmy włączony
	10	ściemniacz	000 ó 255	0–100%	
	11	Shutter (przysłona)	000 ó 003	Zamknięta	
				004 ó 007	Otwarta
				008 ó 215	Efekt strobowania ze wzrostem prędkości
				216 ó 255	Otwarta

Wartości DMX (kont.)

13CH (kont.)	Kanał	Funkcja	Wartość	Procent/Ustawienia
12		Funkcje sterowania	000 ó 007	Brak funkcji
			008 ó 027	Wygaszenie z pozostawieniem ruchów pan/tilt
			028 ó 047	Wygaszenie z pozostawieniem ruchów tarczy gobo
			048 ó 067	Wyłączenie funkcji wygaszania z pozostawieniem ruchów pan/tilt tarczy gobo
			068 ó 087	Wygaszenie z pozostawieniem ruchów kolorowej tarczy
			088 ó 107	Wyłączenie funkcji wygaszania z pozostawieniem ruchów pan/tilt kolorowej tarczy
			108 ó 127	Wyłączenie funkcji wygaszania z pozostawieniem ruchów tarczy gobo lub tarczy kolorowej
			128 ó 147	Wyłączenie funkcji wygaszania z pozostawieniem ruchów pan/tilt/tarczy gobo/kolorowej tarczy
			148 ó 157	Reset funkcji pan
			158 ó 167	Reset funkcji tilt
			168 ó 177	Reset kolorowej tarczy
			178 ó 187	Reset tarczy gobo
			188 ó 197	Reset efektu pryzmy
			198 ó 207	Reset wszystkich kanałów
			208 ó 255	Brak funkcji
			13	
008 ó 023	Automatyczny ruch 1			
024 ó 039	Automatyczny ruch 2			
040 ó 055	Automatyczny ruch 3			
056 ó 071	Automatyczny ruch 4			
072 ó 087	Automatyczny ruch 5			
088 ó 103	Automatyczny ruch 6			
104 ó 119	Automatyczny ruch 7			
120 ó 135	Automatyczny ruch 8			
136 ó 151	Aktywowany dźwiękiem ruch 1			
152 ó 167	Aktywowany dźwiękiem ruch 2			
168 ó 183	Aktywowany dźwiękiem ruch 3			
184 ó 199	Aktywowany dźwiękiem ruch 4			
200 ó 215	Aktywowany dźwiękiem ruch 5			
216 ó 231	Aktywowany dźwiękiem ruch 6			
232 ó 247	Aktywowany dźwiękiem ruch 7			
248 ó 255	Aktywowany dźwiękiem ruch 8			

Wartości DMX (kont.)

08CH

Kanał	Funkcja	Wartość	Procent/Ustawienia		
1	Obrót	000 ó 255	od 0 do 540°		
2	Przechył	000 ó 255	od 0 do 270°		
3	Kolorowe tarcze	000 ó 006	White (biały)		
		007 ó 013	Yellow (żółty)		
		014 ó 020	Pink (różowy)		
		021 ó 027	Green (zielony)		
		028 ó 034	Red (czerwony)		
		035 ó 041	Light Blue (jasnoniebieski)		
		042 ó 048	Soczysta zieleń		
		049 ó 055	Orange (pomarańczowy)		
		056 ó 064	Dark Blue (ciemnoniebieski)		
		065 ó 071	Biały + Żółty		
		072 ó 078	Żółty + Różowy		
		079 ó 085	Różowy + Zielony		
		086 ó 092	Zielony + Czerwony		
		093 ó 099	Czerwony + Jasnoniebieski		
		100 ó 106	Jasnoniebieski + Soczysta zieleń		
		107 ó 113	Soczysta zieleń + ceglasty		
		114 ó 120	Ceglasty + Ciemnoniebieski		
121 ó 127	Ciemnoniebieski + Biały				
128 ó 191	Wielobarwna tęcza ze zwiększającą się prędkością				
192 ó 255	Efekt odwróconej wielobarwnej tęczy ze zwiększającą się prędkością				
4	Tarcza gobo				
		0~7	8~15	16~23	24~31
					
		32~39	40~47	48~55	56~63
		064 ó 071	Tarcza gobo 7 efekt shake, od wolnego do szybkiego		
		072 ó 079	Tarcza gobo 6 efekt shake, od wolnego do szybkiego		
		080 ó 087	Tarcza gobo 5 efekt shake, od wolnego do szybkiego		
		088 ó 095	Tarcza gobo 4 efekt shake, od wolnego do szybkiego		
		096 ó 103	Tarcza gobo 3 efekt shake, od wolnego do szybkiego		
		104 ó 111	Tarcza gobo 2 efekt shake, od wolnego do szybkiego		
		112 ó 119	Tarcza gobo 1 efekt shake, od wolnego do szybkiego		
		120 ó 127	Otwarta		
		128 ó 191	Efekt powtarzalności ze wzrostem prędkości		
192 ó 255	Odwrócony efekt cykliczności ze wzrostem prędkości				

Wartości DMX (kont.)

08CH (kont.)	Kanał	Funkcja	Wartość	Procent/Ustawienia
5		Obrót tarczy gobo	000 ó 007	Brak funkcji
			008 ó 119	Efekt obrotu ze wzrostem prędkości
			120 ó 231	Odwrócony efekt obrotu ze wzrostem prędkości
			232 ó 255	Odbicie gobo
6		Efekt pryzmy	000 ó 015	Otwarta
			016 ó 255	Efekt pryzmy włączony
7		Dimmer (ściemniacz)	000 ó 255	0–100%
8		Shutter (przysłona)	000 ó 003	Zamknięta
			004 ó 007	Otwarta
			008 ó 215	Efekt strobowania ze wzrostem prędkości
			216 ó 255	Otwarta

Over deze handleiding

De Intimidator™ Spot LED 255 IRC Beknopte Handleiding (BH) bevat basisinformatie over het product, zoals montage, menu-opties en DMX-waarden. Download de gebruikershandleiding op www.chauvetlighting.com voor meer informatie.

Disclaimer

De informatie en specificaties in deze BH kunnen zonder voorafgaande kennisgeving worden gewijzigd.

Veiligheidsinstructies

Deze veiligheidsinstructies bevatten belangrijke informatie over de installatie, het gebruik en het onderhoud.



- Dit product is niet bedoeld voor permanente installatie.
- Sluit dit product UITSLUITEND op een geaard en beveiligd circuit.
- Haal voor het vervangen van de zekering altijd de stekker van het product uit het stopcontact.
- KIJK NIET in de lichtbron wanneer het apparaat is ingeschakeld.
- Zorg ervoor dat het stroomsnoer niet knikt of beschadigd.
- Koppel dit product nooit los van het stopcontact door aan het snoer te trekken.
- Gebruik een veiligheidskabel wanneer het product boven lichaamshoogte wordt gemonteerd.
- GEEN brandbare materialen in de buurt van de unit tijdens gebruik.
- RAAK het product NIET AAN wanneer het in werking omdat het dan heet zijn.



- De spanning van het stopcontact waarop u dit product aansluit moet binnen het vermelde bereik op de sticker of achterkant van het product zijn.
- Het product is alleen voor gebruik binnenshuis! (IP20) Om risico op brand of elektrische schokken te voorkomen, mag dit product niet aan regen of vocht worden blootgesteld.
- Monteer dit product altijd op een plek met voldoende ventilatie, minstens 20 inch (50 cm) van de aangrenzende oppervlakken.
- Zorg ervoor dat er geen ventilatie-openingen van de behuizing van het product worden geblokkeerd.
- Sluit dit product nooit aan op een dimmer of een regelweerstand.
- Vervang de zekering met een andere zekering van hetzelfde type en met dezelfde waarde.
- Gebruik UITSLUITEND de ophang-/montagebeugel of de hendels om dit product te dragen.
- De maximale omgevingstemperatuur bedraagt 40 °C. Gebruik dit product niet bij hogere temperaturen.



- Stop in het geval van ernstige operationele problemen onmiddellijk met het gebruik.
- Open het product NIET. Het bevat geen te onderhouden onderdelen.
- Sluit om onnodige slijtage te verhinderen en de levensduur te verlengen tijdens periodes van niet-gebruik het product via stroomonderbreker of de stekker volledig van stroom af.

Contact Van buiten de VS, Verenigd Koninkrijk, Ierland, Mexico of Benelux kunt u contact opnemen met de distributeur of om ondersteuning vragen dan wel het product retourneren. Ga naar www.chauvetlighting.com voor contactinformatie.

Wat is inbegrepen

- Intimidator™ Spot 255 IRC
- Hangbeugel met bevestigingsapparatuur
- Stroomsnoer
- Garantiekaart
- Beknopte handleiding

Om te beginnen Pak uw Intimidator™ Spot 255 IRC uit en zorg ervoor dat u alle onderdelen in goede staat hebt ontvangen. Als de doos of inhoud beschadigd lijkt, stel dan de vervoerder onmiddellijk op de hoogte, niet Chauvet.

Beschrijving De Intimidator™ Spot 255 IRC is een uitzonderlijk heldere, bewegende 50 W LED-lamp hoofdspot die is ontworpen met grote evenementen. Eenvoudige navigatie en volledige tekst wordt met een hoog contrast weergegeven op een full-color LCD-scherm. Een gobodeur met eenvoudige toegang zorgt voor snelle gobowisselingen. Gemotoriseerde focus straal heldere projecties uit op vrijwel elke afstand. Een roterend prisma met 3 facetten splitst de bundel voor geweldige effecten en een groot dekkingsgebied. Ingebouwde effectmacro's en 'move-in-black' functionaliteit minimaliseert de programmeertijd. De bedieningsopties bevatten de automatische en geluidsactieve programma's, DMX en Master/Slave-modus. Zwenk- en kantelbereiken zijn door de gebruiker te selecteren. Draadloze bediening en inschakeling zijn uit te voeren met de IRC-6 die beschikbaar is bij Chauvet. De Intimidator™ Spot 255 IRC past uitstekend in de CHS-X5X VIP Gear Bag van Chauvet.

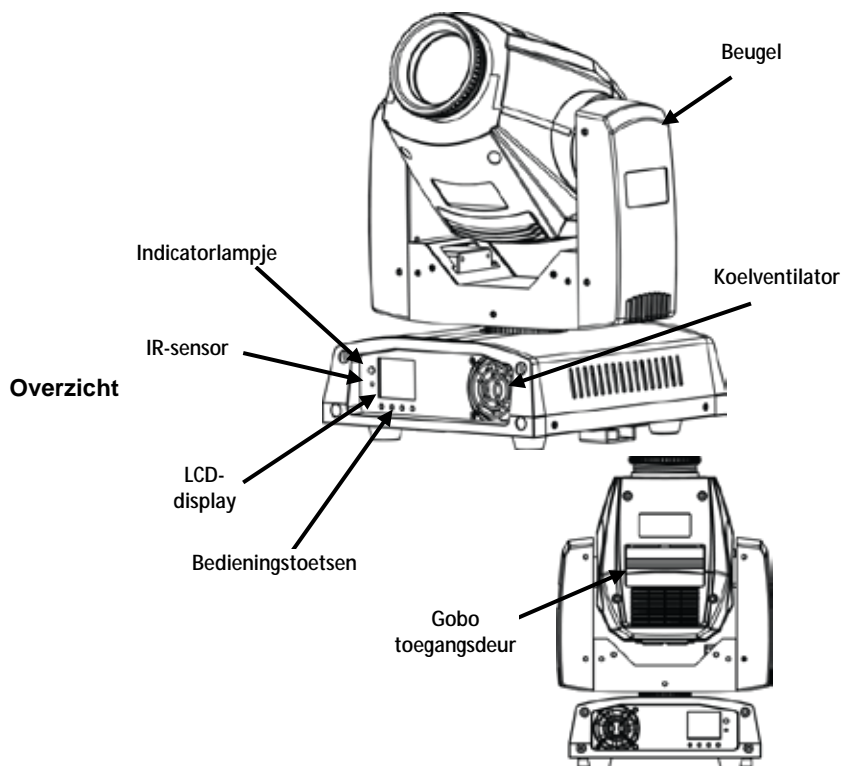

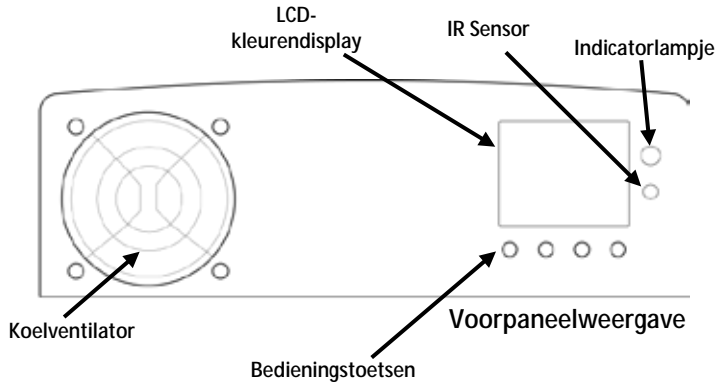

Overzicht (vervolg)

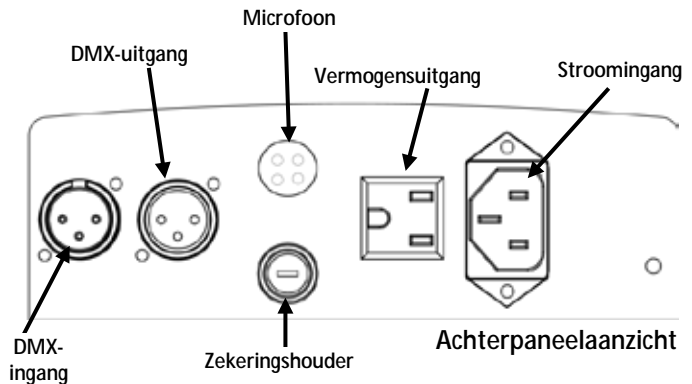

AC-stroom Dit product heeft een auto-bereik voeding die kan werken met een ingangsspanning van 100 tot 240 VAC, 50/60 Hz.



Sluit om onnodige slijtage te verhinderen en de levensduur te verlengen tijdens periodes van niet-gebruik het product via stroomonderbreker of de stekker volledig van stroom af.

Vervangen van de zekering

1. Ontkoppel het apparaat van de stroom.
2. Gebruik een schroevendraaier met platte kop, maak de zekeringshouder los en trek hem er recht uit.
3. Verwijder de doorgebrande zekering uit de houder en vervang deze door een zekering van exact hetzelfde type en vermogen.
4. Plaats de zekeringshouder terug en steek de stekker er weer in.

Infrarood afstandbediening (IRC-6) De Intimidator™ Spot 255 IRC is compatibel met de IRC-6 van Chauvet. De volgende IRC-6-toetsen worden gebruikt met de Intimidator™ Spot 255 IRC :

- <**BLACKOUT**> - schakelt led aan/uit
- <**AUTO**> - selecteert automatische programmeringsmodus (bladeren)
- <**SOUND**> - selecteert geluidsactieve modus
- <**STROBE**> - stroboscoop (0–20 Hz)
- <**SPEED**> - automatische programmeersnelheid van zwenken/kantelen
- <**SENSITIVITY**> - selecteert de geluidsgevoeligheid
- <**%**> - LED-dimmer
- <**MANUAL**> - Gobo selectie
- <**FADE**> - Kleur selectie
- <**R**> - Regenboogcyclus effect
- <**G**> - Gobocyclus effect
- <**B**> - Regenboogcyclus en Gobo effect
- <**A**> - zwenken/kantelen handmatige bediening
- <**W**> - Prisma effect
- <**+**> - Verhogen
- <**-**> - Verlagen
- <**0**> tot <**9**> - Selecteer automatisch programma op nummer
- <**UV**> - Geen functie

Montage Lees alvorens dit product te monteren alle [Veiligheidsinstructies](#) Controleer of de montageklem het gewicht van het product kan dragen. Ga voor onze Chauvet-serie montageklemmen naar www.chauvetlighting.com/cables-clamps-main.html.

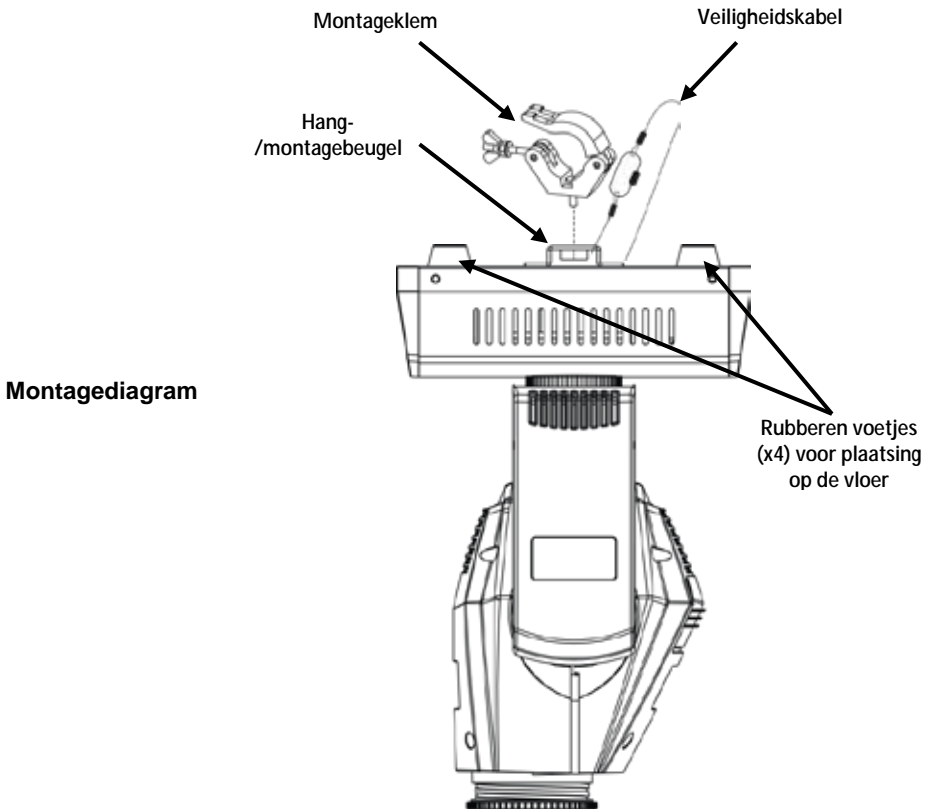

! Als slechts één montageklem wordt gebruikt, moet een klem met een borgbout gebruikt worden, om onopzettelijk loskomen te vermijden.

Beschrijving bedieningspaneel	Toets	Functie
	<MODE>	Sluit het huidige menu of functie af
	<UP>	Navigeert omhoog via het menu of verhoogt de numerieke waarde wanneer in een functie
	<DOWN>	Navigeert omlaag via het menu of verlaagt de numerieke waarde wanneer in een functie
	<ENTER>	Activeert het huidige getoonde menu of plaatst de huidige geselecteerde waarde in de geselecteerde functie

Menu opties

Hoofdfunctie	Programmeerniveaus		Beschrijving	
Address	001–512		Stelt het DMX-startadres in	
Run Mode	DMX	13CH	Selecteert de DMX-modus	
		08CH		
	Slave	Slave 1–4	Selecteert de Slave-modus 1, 2, 3 of 4	
	Sound		Selecteert geluidsactieve modus	
	Auto		Selecteert de automatische modus	
	IR		Selecteert infrarode bediening	
	Manual	000–255	Pan	0 tot 540°
			Pan Fine	Fijne bediening van zwenken
			Tilt	0 tot 270°
			Tilt Fine	Fijne bediening van kantelen
			P/T Speed	Zwenk-/kantelsnelheid (snel tot langzaam)
			Color	Selecteert kleuropties
			Gobo	Selecteert gobo-opties
			Gobo Rotation	Rotatie-effect met toenemende snelheid
			Prism	Selecteert prisma met 3 facetten
			Dimmer	Stelt dimmerwaarde in
Shutter			Stroboscoopeffect met toenemende snelheid	
Special Function	Selecteert bedieningsfuncties			
P/T Macro	Selecteert zwenk-/kantelbewegingsmacro's			
Setup	Pan Reverse	OFF	Normale zwenkbediening	
		ON	Omgekeerde zwenkbediening	
	Tilt Reverse	OFF	Normale kantelbediening	
		ON	Omgekeerde kantelbediening	
	Screen Reverse	OFF	Normale weergave	
		ON	Omgekeerde weergave	
	Pan Angle	540	Selecteert het 540° zwenkhoekbereik	
		360	Selecteert het 360° zwenkhoekbereik	
		180	Selecteert het 180° zwenkhoekbereik	
	Tilt Angle	270	Selecteert het 270° kantelhoekbereik	
		180	Selecteert het 180° kantelhoekbereik	
		090	Selecteert het 90° kantelhoekbereik	
	Totem	Up	Selecteert het opwaartse zwenk- en kantelbereik	
		Down	Selecteert het neerwaartse zwenk- en kantelbereik	
Sensitivity	001–100	Bediening van de geluidsgevoeligheid		
Reset		Herstelt het product		
Factory Set		Laadt de fabrieksinstellingen		

Hoofdfunctie	Programmeerniveaus	Beschrijving
Sys Info	Ver: VX.X	Toont de softwareversie
	Running Mode: XXXXX	Toont de huidige bedrijfsmodus
	DmxAddress: XXX	Toont het huidige DMX-adres
	Temperature: XXX	Toont de LED-temperatuur in Celsius









DMX-koppeling De Intimidator™ Spot 255 IRC kan met een DMX-regelaar werken indien gekoppeld door DMX seriële verbindingen. Instructies voor het aansluiten en configureren van dit product voor DMX-bediening staan in de gebruikershandleiding. Als u niet bekend bent met DMX, download dan de DMX-primer op www.chauvetlighting.com.

Startadres Om volledige toegang tot alle kanalen in elke DMX-modus te garanderen is het hoogste aanbevolen DMX-adres voor dit product **500**.

Master/slave-verbinding De Intimidator™ Spot 255 IRC maakt gebruik van de DMX-dataverbinding voor haar Master-/Slave-modus. Instructies voor het aansluiten en configureren van dit product voor DMX-bediening staan in de gebruikershandleiding.

DMX-waarden

13CH

Kanaal	Functie	Waarde	Percentage/instelling		
1	Zwenken	000 ó 255	0 tot 540°		
2	Fijn zwenken	000 ó 255	Fijne bediening van zwenken		
3	Kantelen	000 ó 255	0 tot 270°		
4	Fijn kantelen	000 ó 255	Fijne bediening van kantelen		
5	Snelheid	000 ó 255	Zwenk-/kantelsnelheid (snel tot langzaam)		
6	Kleurenwiel	000 ó 006	Wit		
		007 ó 013	Geel		
		014 ó 020	Roze		
		021 ó 027	Groen		
		028 ó 034	Rood		
		035 ó 041	Lichtblauw		
		042 ó 048	Kelly-groen		
		049 ó 055	Oranje		
		056 ó 064	Donkerblauw		
		065 ó 071	Wit + geel		
		072 ó 078	Geel + roze		
		079 ó 085	Roze + groen		
		086 ó 092	Groen + rood		
		093 ó 099	Rood + lichtblauw		
		100 ó 106	Lichtblauw + kelly-groen		
		107 ó 113	Kelly-groen + oranje		
		114 ó 120	Oranje + donkerblauw		
121 ó 127	Donkerblauw + wit				
128 ó 191	Regenboogcyclus met toenemende snelheid				
192 ó 255	Omgekeerde regenboogcyclus met afnemende snelheid				
7	Gobo-wiel				
		0~7	8~15	16~23	24~31
					
		32~39	40~47	48~55	56~63
		064 ó 071	Gobo 7 schudden, langzaam tot snel		
		072 ó 079	Gobo 6 schudden, langzaam tot snel		
		080 ó 087	Gobo 5 schudden, langzaam tot snel		
		088 ó 095	Gobo 4 schudden, langzaam tot snel		
		096 ó 103	Gobo 3 schudden, langzaam tot snel		
		104 ó 111	Gobo 2 schudden, langzaam tot snel		
		112 ó 119	Gobo 1 schudden, langzaam tot snel		
		120 ó 127	Open		
		128 ó 191	Cycluseffect met toenemende snelheid		
		192 ó 255	Omgekeerd cycluseffect met afnemende snelheid		

DMX-waarden (vervolg)

13CH
(vervolg)



Kanaal	Functie	Waarde	Percentage/instelling
8	Gobo-rotatie	000 ó 007	Geen functie
		008 ó 119	Rotatie-effect met toenemende snelheid
		120 ó 231	Omgekeerd rotatie-effect met afnemende snelheid
		232 ó 255	Gobo stuiteren
9	Prisma	000 ó 015	Open
		016 ó 255	Prisma aan
10	Dimmer	000 ó 255	0–100%
11	Sluiter	000 ó 003	Gesloten
		004 ó 007	Open
		008 ó 215	Stroboscoopeffect met toenemende snelheid
		216 ó 255	Open
12	Bedieningsfuncties	000 ó 007	Geen functie
		008 ó 027	Verduistering bij zwenk-/kantelbeweging
		028 ó 047	Verduistering bij beweging van het gobowiel
		048 ó 067	Verduistering uitschakelen bij zwenken/kantelen/bewegen van gobowiel
		068 ó 087	Verduistering bij beweging van het kleurwiel
		088 ó 107	Verduistering uitschakelen bij zwenken/kantelen/bewegen van kleurwiel
		108 ó 127	Verduistering uitschakelen bij beweging van het gobo/kleurwiel
		128 ó 147	Verduistering uitschakelen bij zwenken/kantelen/bewegen van de gobo/bewegen van kleurwiel
		148 ó 157	Zwenken herstellen
		158 ó 167	Kantelen herstellen
		168 ó 177	Kleurenwiel herstellen
		178 ó 187	Gobo-wiel herstellen
		188 ó 197	Prisma herstellen
		198 ó 207	Alle kanalen herstellen
208 ó 255	Geen functie		

DMX-waarden (vervolg)

13CH (vervolg)	Kanaal	Functie	Waarde	Percentage/instelling
13		Bewegingsm acro's	000 ó 007	Geen functie
			008 ó 023	Automatische beweging 1
			024 ó 039	Automatische beweging 2
			040 ó 055	Automatische beweging 3
			056 ó 071	Automatische beweging 4
			072 ó 087	Automatische beweging 5
			088 ó 103	Automatische beweging 6
			104 ó 119	Automatische beweging 7
			120 ó 135	Automatische beweging 8
			136 ó 151	Geluidsactieve beweging 1
			152 ó 167	Geluidsactieve beweging 2
			168 ó 183	Geluidsactieve beweging 3
			184 ó 199	Geluidsactieve beweging 4
			200 ó 215	Geluidsactieve beweging 5
			216 ó 231	Geluidsactieve beweging 6
			232 ó 247	Geluidsactieve beweging 7
248 ó 255	Geluidsactieve beweging 8			

08CH	Kanaal	Functie	Waarde	Percentage/instelling	
08CH	1	Zwenken	000 ó 255	0 tot 540°	
	2	Kantelen	000 ó 255	0 tot 270°	
	3		Kleurenwiel	000 ó 006	Wit
				007 ó 013	Geel
				014 ó 020	Roze
				021 ó 027	Groen
				028 ó 034	Rood
				035 ó 041	Lichtblauw
				042 ó 048	Kelly-groen
				049 ó 055	Oranje
				056 ó 064	Donkerblauw
				065 ó 071	Wit + geel
				072 ó 078	Geel + roze
				079 ó 085	Roze + groen
				086 ó 092	Groen + rood
				093 ó 099	Rood + lichtblauw
				100 ó 106	Lichtblauw + kelly-groen
				107 ó 113	Kelly-groen + oranje
				114 ó 120	Oranje + donkerblauw
				121 ó 127	Donkerblauw + wit
128 ó 191	Regenboogcyclus met toenemende snelheid				
192 ó 255	Omgekeerde regenboogcyclus met afnemende snelheid				

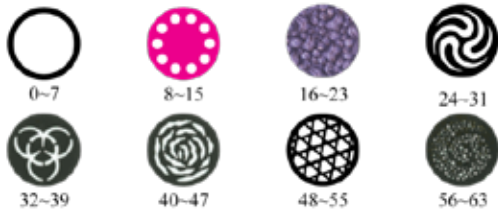
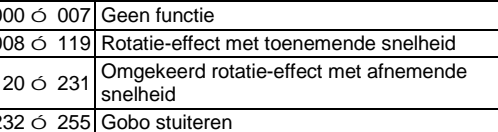
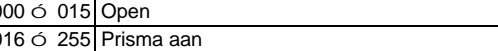
DMX-waarden (vervolg)

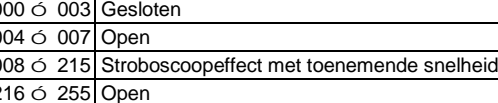
08CH (vervolg)	Kanaal	Functie	Waarde	Percentage/instelling
4	Gobo-wiel		064 ∘ 071	Gobo 7 schudden, langzaam tot snel
			072 ∘ 079	Gobo 6 schudden, langzaam tot snel
			080 ∘ 087	Gobo 5 schudden, langzaam tot snel
			088 ∘ 095	Gobo 4 schudden, langzaam tot snel
			096 ∘ 103	Gobo 3 schudden, langzaam tot snel
			104 ∘ 111	Gobo 2 schudden, langzaam tot snel
			112 ∘ 119	Gobo 1 schudden, langzaam tot snel
			120 ∘ 127	Open
			128 ∘ 191	Cycluseffect met toenemende snelheid
			192 ∘ 255	Omgekeerd cycluseffect met afnemende snelheid
5	Gobo-rotatie		000 ∘ 007	Geen functie
			008 ∘ 119	Rotatie-effect met toenemende snelheid
			120 ∘ 231	Omgekeerd rotatie-effect met afnemende snelheid
			232 ∘ 255	Gobo stuiten
6	Prisma		000 ∘ 015	Open
			016 ∘ 255	Prisma aan
7	Dimmer		000 ∘ 255	0–100%
8	Sluiter		000 ∘ 003	Gesloten
			004 ∘ 007	Open
			008 ∘ 215	Stroboscoopeffect met toenemende snelheid
			216 ∘ 255	Open

О данном руководстве Краткое руководство (QRG) по Intimidator™ Spot 255 IRC содержит базовую информацию об устройстве, включая вопросы монтажа, настроек меню и значений DMX. Загрузите Руководство пользователя на сайте www.chauvetlighting.com.

Оговорка Информация и спецификации, приведенные в этом руководстве, могут меняться без уведомления.

Замечания по безопасности Настоящие Замечания по безопасности содержат важную информацию о монтаже, эксплуатации и техническом обслуживании.



- Это устройство не предназначено для стационарного монтажа.
- Подключать это устройство можно ТОЛЬКО к заземленному и защищенному контуру.
- Перед очисткой или заменой предохранителя отключите устройство от питания.
- НЕ смотрите на источник света, когда устройство включено.
- Убедитесь, что провод электропитания не перегнут и не поврежден.
- Не отключайте это изделие от питания за шнур питания.
- При монтаже этого устройства сверху пользуйтесь предохранительным тросом.
- НЕ допускайте размещения рядом с устройством воспламеняющихся материалов.
- НЕ прикасайтесь к корпусу устройства во время его работы, поскольку он нагревается.



- Напряжение розетки, к которой подключается это устройство, должно находиться в диапазоне, указанном на наклейке на задней панели устройства.
- Данное устройство предназначено только для использования в помещениях! (IP 20) Чтобы уменьшить риск возгорания и поражения электрическим током, не подвергайте устройство воздействию дождя или влаги.
- Монтаж устройства должен выполняться только при наличии достаточной вентиляции на расстоянии не менее 20 дюймов (50 см) от соседних поверхностей.
- Убедитесь, что на корпусе устройства нет заблокированных отверстий.
- Никогда не подключайте это устройство к диммеру или реостату.
- Заменяйте предохранитель на другое устройство того же типа и номинала.
- Для перемещения этого устройства пользуйтесь ТОЛЬКО подвесным/монтажным кронштейном или ручками.



- Максимальная температура окружающей среды составляет 104 °F (40 °C). Не допускайте работы этого устройства при высокой температуре.
- В случае серьезного нарушения в работе устройства немедленно прекратите его использование.
- НЕ открывайте это устройство. Оно не содержит деталей, обслуживаемых пользователем.
- Во избежание ненужного износа и для продления срока службы неиспользуемое устройство следует полностью отключить от питания с помощью выключателя или путем извлечения вилки из розетки.

Контакт За пределами США, Великобритании, Ирландии, Мексика и Бенилюкс по вопросам поддержки или возврата устройства обращайтесь к своему дистрибьютору. Контактная информация приведена на сайте www.chauvetlighting.com.

Комплект поставки

- Intimidator™ Spot 255 IRC
- Подвесной кронштейн с монтажной арматурой
- Шнур питания
- Гарантийная карта
- Краткое руководство

Начало работы Распакуйте устройство Intimidator™ Spot 255 IRC и проверьте исправное состояние всех полученных деталей. Если коробка или ее содержимое имеют признаки повреждения, немедленно сообщите об этом не Chauvet, а перевозчику.

Описание Intimidator™ Spot 255 IRC – это исключительно яркая вращающаяся светодиодная голова-прожектор мощностью 50 Вт, предназначенная для крупных мероприятий. Устройство предлагает простую навигацию и полнотекстовую индикацию с высокой контрастностью на полноцветном ЖК-экране. Легкодоступная дверца гобо позволяет быстро менять гобо. Моторизованный фокус создает яркие проекции практически с любого расстояния. 3-фасетная вращающаяся призма расщепляет луч и создает великолепные эффекты на большой площади. Встроенные макросы движений и функция наведения в погашенном состоянии минимизируют временные затраты на программирование. Режимы работы включают автоматический режим, программы звуковой активации, DMX и режим Master/Slave. Диапазоны панорамы и наклона могут выбираться пользователем. Беспроводное управление и включение осуществляются с помощью пульта IRC-6 от Chauvet. Устройство Intimidator™ Spot 255 IRC оптимально помещается в сумку CHS-X5X VIP Gear Bag от Chauvet.

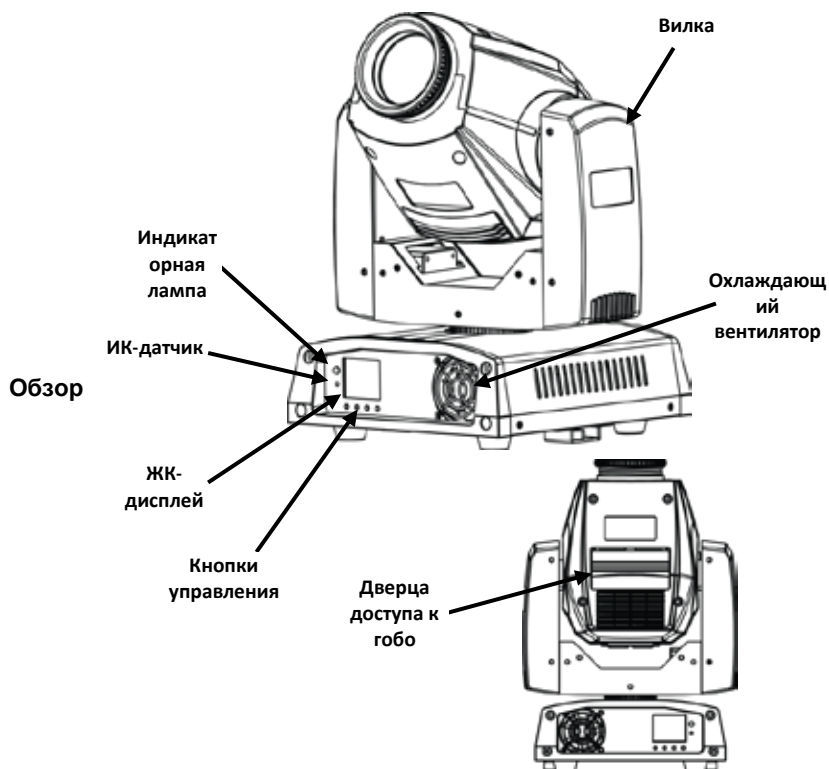

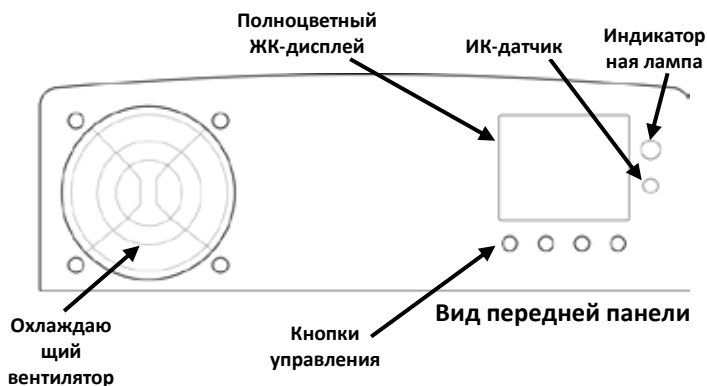

Обзор
(прод.)

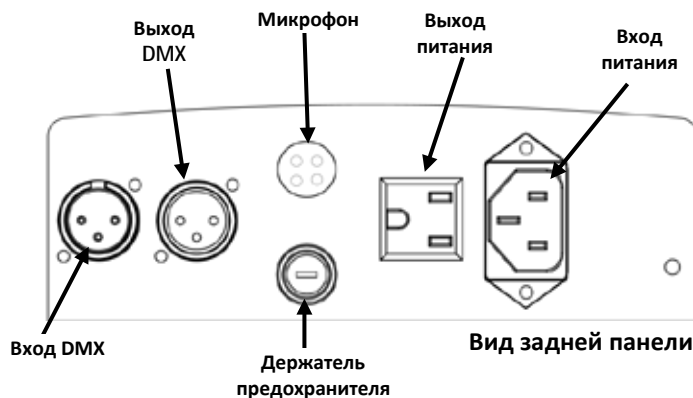

Питание переменного тока

Это устройство имеет функцию автоматического выбора диапазона электропитания и может работать со входным напряжением в диапазоне 100~240 В пер. т, 50/60 Гц.



Во избежание ненужного износа и для продления срока службы неиспользуемое устройство следует полностью отключить от питания с помощью выключателя или путем извлечения вилки из розетки.

Замена предохранителей

1. Отключите устройство от питания.
2. С помощью отвертки с плоской головкой ослабьте держатель предохранителя и извлеките его.
3. Извлеките перегоревший предохранитель из зажима и замените его на предохранитель того же типа и номинала.
4. Повторно вставьте держатель предохранителя и снова подключите питание.

Инфракрасный пульт Устройство Intimidator™ Spot 255 IRC совместимо с пультом IRC-6 от Chauvet.

дистанционного управления (IRC-6) С Intimidator™ Spot 255 IRC используются следующие кнопки IRC-6:

- <BLACKOUT> – включение/выключение светодиода
- <AUTO> – выбор режима автопрограмм (прокрутка)
- <SOUND> – выбор режима звуковой активации
- <STROBE> – стробоскопический эффект (0-20 Гц)
- <SPEED> – скорость автопрограммы панорамы/наклона
- <SENSITIVITY> – выбор чувствительности звука
- <%> – светодиодный диммер
- <MANUAL> – Выбор гобо
- <FADE> – Выбор цвета
- <R> – Цветопеременная радуга
- <G> – Циклический гобо эффект
- – Цветопеременная радуга с Циклический гобо эффект
- <A> – ручное управление панорамы/наклона
- <W> – призма эффект
- <+> – увеличение
- <-> – уменьшение
- <0>-<9> – выбор автопрограммы по номеру
- <UV> – нет функции

Монтаж Перед монтажом этого устройства прочитайте [Замечания по безопасности](#). Убедитесь, что монтажный зажим может удерживать массу продукта. Для получения информации о нашей линейке монтажных зажимов Chauvet перейдите по ссылке www.chauvetlighting.com/cables-clamps-main.html.

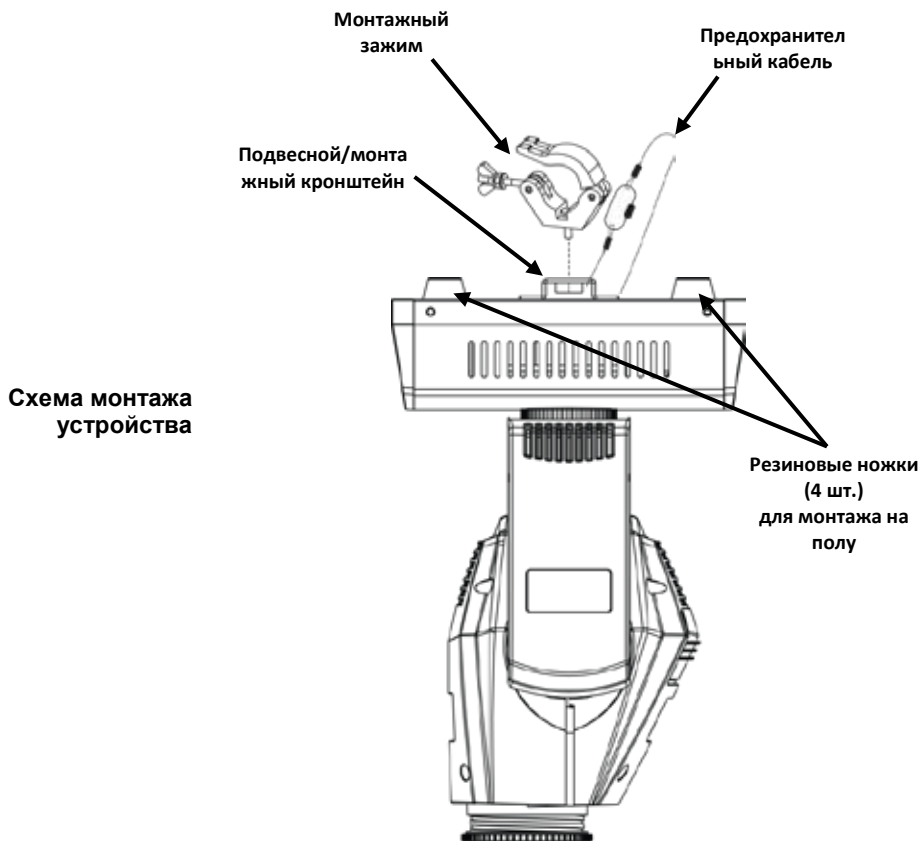

При использовании только одного монтажного зажима обязательно пользуйтесь зажимом вместе с невыпадающим болтом для предотвращения случайного ослабления.

Описание панели управления	Кнопка	Функция
	<MODE>	Выход из текущего меню или функции
	<UP>	Перемещение вверх по списку меню и увеличение числового значения при работе
	<DOWN>	Перемещение вниз по списку меню и уменьшение числового значения при работе
	<ENTER>	Текущее отображаемое меню или настройка текущего выбранного значения в выбранной функции

Настройки меню

Главная функция	Уровни программирования		Описание	
Address	001–512			
Run Mode	DMX	13CH	Настройка начального адреса DMX	
		08CH	Выбор режима DMX	
	Slave	Slave 1–4	Выбор режима подчиненного устройства 1, 2, 3 или 4	
	Sound		Настройка режима звуковой активации	
	Auto		Выбор автоматического режима	
	IR		Выбор ИК-управления	
	Manual	000–255	Pan	0 - 540°
			Pan Fine	Точная регулировка панорамы
			Tilt	0 - 270°
			Tilt Fine	Точная регулировка наклона
			P/T Speed	Скорость панорамы/наклона (высокая-низкая)
			Color	Выбор опций цвета
			Gobo	Выбор опций гобо
			Gobo Rotation	Эффект вращения с повышением скорости
			Prism	Выбор 3-фасетной призмы
			Dimmer	Задание значения диммера
	Shutter	Стробоскопический эффект с повышением скорости		
Special Function	Выбор функций управления			
P/T Macro	Выбор макросов панорамы/наклона			
Setup	Pan Reverse	OFF	Нормальный панорамный режим	
		ON	Обратный панорамный режим	
	Tilt Reverse	OFF	Нормальный режим наклона	
		ON	Обратный режим наклона	
	Screen Reverse	OFF	Нормальное отображение	
		ON	Обращение экрана	
	Pan Angle	540	Выбор угла панорамы 540°	
		360	Выбор угла панорамы 360°	
		180	Выбор угла панорамы 180°	
	Tilt Angle	270	Выбор угла наклона 270°	
		180	Выбор угла наклона 180°	
		090	Выбор угла наклона 90°	
	Totem	Up	Выбор более высокого диапазона панорамы и наклона	
		Down	Выбор более низкого диапазона панорамы и наклона	
Sensitivity	001–100	Управление чувствительностью звука		
Reset		Сброс продукта		
Factory Set		Загрузка заводских настроек		

Главная функция	Уровни программирования	Описание
Sys Info	Ver: VX.X	Отображение версии ПО
	Running Mode: XXXXX	Отображение текущего режима работы
	DmxAddress: XXX	Отображение текущего адреса DMX
	Temperature: XXX	Отображение температуры светодиода в градусах Цельсия

Связь по DMX Устройство Intimidator™ Spot 255 IRC может работать с контроллером DMX при подключении с помощью последовательных соединений DMX. Инструкции по подключению и конфигурированию этого устройства в режиме DMX приведены в Руководстве пользователя. Если вы не знакомы с DMX, загрузите вводное руководство DMX Primer на сайте www.chauvetlighting.com.

Начальный адрес Для обеспечения полного доступа ко всем каналам в каждом из режимов DMX максимальный рекомендуемый адрес DMX – **500**.

Подключение Master/Slave Устройство Intimidator™ Spot 255 IRC использует для режима Master/Slave соединение передачи данных DMX. Инструкции по подключению и конфигурированию этого устройства в режиме Master/Slave приведены в Руководстве пользователя.









Значения DMX

13CH

Канал	Функция	Значение	Процент/установка
1	Панорама	000 ó 255	0–540°
2	Точная регулировка панорамы	000 ó 255	Точная регулировка панорамы
3	Наклон	000 ó 255	0–270°
4	Точная регулировка наклона	000 ó 255	Точная регулировка наклона
5	Скорость	000 ó 255	Скорость панорамы/наклона (высокая-низкая)
6	Цветовое колесо	000 ó 006	Белый
		007 ó 013	Желтый
		014 ó 020	Розовый
		021 ó 027	Зеленый
		028 ó 034	Красный
		035 ó 041	Светло-голубой
		042 ó 048	Ярко-зеленый
		049 ó 055	Оранжевый
		056 ó 064	Синий
		065 ó 071	Белый + желтый
		072 ó 078	Желтый + розовый
		079 ó 085	Розовый + зеленый
		086 ó 092	Зеленый + красный
		093 ó 099	Красный + светло-голубой
		100 ó 106	Светло-голубой + ярко-зеленый
		107 ó 113	Ярко-зеленый + оранжевый
114 ó 120	Оранжевый + темно-синий		
121 ó 127	Темно-синий + белый		
128 ó 191	Цветопеременная радуга с повышением скорости		
192 ó 255	Обратная цветопеременная радуга с повышением скорости		

Значения DMX

13CH
(прод.)









Канал	Функция	Значение	Процент/установка
7	Колесо гобо		0-7
			8-15
			16-23
			24-31
			32-39
			40-47
			48-55
			56-63
		064 ◊ 071	Вибрация гобо 7, низкая-высокая
		072 ◊ 079	Вибрация гобо 6, низкая-высокая
080 ◊ 087	Вибрация гобо 5, низкая-высокая		
088 ◊ 095	Вибрация гобо 4, низкая-высокая		
096 ◊ 103	Вибрация гобо 3, низкая-высокая		
104 ◊ 111	Вибрация гобо 2, низкая-высокая		
112 ◊ 119	Вибрация гобо 1, низкая-высокая		
120 ◊ 127	Открыто		
128 ◊ 191	Циклический эффект с повышением скорости		
192 ◊ 255	Обратный циклический эффект с повышением скорости		
8	Вращение гобо	000 ◊ 007	Нет действия
		008 ◊ 119	Эффект вращения с повышением скорости
		120 ◊ 231	Эффект обратного вращения с повышением скорости
		232 ◊ 255	Вибрация гобо
9	Призма	000 ◊ 015	Открыто
		016 ◊ 255	Призма вкл
10	Диммер	000 ◊ 255	0-100%
11	Затвор	000 ◊ 003	Закрыто
		004 ◊ 007	Открыто
		008 ◊ 215	Стробоскопический эффект с повышением скорости
		216 ◊ 255	Открыто

Значения DMX

13CH
(прод.)

Канал	Функция	Значение	Процент/установка
12	Функции управления	000 ó 007	Нет действия
		008 ó 027	Затемнение при панорамировании/наклоне
		028 ó 047	Затемнение при движении колеса гобо
		048 ó 067	Отключение затемнения при панорамировании/наклоне/движении колеса гобо
		068 ó 087	Затемнение при движении цветового колеса
		088 ó 107	Отключение затемнения при панорамировании/наклоне/движении цветового колеса
		108 ó 127	Отключение затемнения при движении колеса гобо/цветового колеса
		128 ó 147	Отключение затемнения при панорамировании/наклоне/движении цветового колеса
		148 ó 157	Сброс панорамы
		158 ó 167	Сброс наклона
		168 ó 177	Сброс цветового колеса
		178 ó 187	Сброс колеса гобо
		188 ó 197	Сброс призмы
		198 ó 207	Сброс всех каналов
		208 ó 255	Нет действия
13	Макросы движения	000 ó 007	Нет действия
		008 ó 023	Автоматическое движение 1
		024 ó 039	Автоматическое движение 2
		040 ó 055	Автоматическое движение 3
		056 ó 071	Автоматическое движение 4
		072 ó 087	Автоматическое движение 5
		088 ó 103	Автоматическое движение 6
		104 ó 119	Автоматическое движение 7
		120 ó 135	Автоматическое движение 8
		136 ó 151	Звуковая активация движения 1
		152 ó 167	Звуковая активация движения 2
		168 ó 183	Звуковая активация движения 3
		184 ó 199	Звуковая активация движения 4
		200 ó 215	Звуковая активация движения 5
		216 ó 231	Звуковая активация движения 6
		232 ó 247	Звуковая активация движения 7
		248 ó 255	Звуковая активация движения 8

Значения DMX (прод.)

08CH	Канал	Функция	Значение	Процент/установка		
	1	Панорама	000 ◊ 255	0 – 540°		
	2	Наклон	000 ◊ 255	0 – 270°		
	3	Цветовое колесо	000 ◊ 006	Белый		
			007 ◊ 013	Желтый		
			014 ◊ 020	Розовый		
			021 ◊ 027	Зеленый		
			028 ◊ 034	Красный		
			035 ◊ 041	Светло-голубой		
			042 ◊ 048	Ярко-зеленый		
			049 ◊ 055	Оранжевый		
			056 ◊ 064	Синий		
			065 ◊ 071	Белый + желтый		
			072 ◊ 078	Желтый + розовый		
			079 ◊ 085	Розовый + зеленый		
			086 ◊ 092	Зеленый + красный		
			093 ◊ 099	Красный + светло-голубой		
			100 ◊ 106	Светло-голубой + ярко-зеленый		
			107 ◊ 113	Ярко-зеленый + оранжевый		
			114 ◊ 120	Оранжевый + темно-синий		
	121 ◊ 127	Темно-синий + белый				
	128 ◊ 191	Цветопеременная радуга с повышением скорости				
	192 ◊ 255	Обратная цветопеременная радуга с повышением скорости				
	4	Колесо гобо				
			0~7	8~15	16~23	24~31
						
			32~39	40~47	48~55	56~63
			064 ◊ 071	Вибрация гобо 7, низкая-высокая		
			072 ◊ 079	Вибрация гобо 6, низкая-высокая		
			080 ◊ 087	Вибрация гобо 5, низкая-высокая		
			088 ◊ 095	Вибрация гобо 4, низкая-высокая		
			096 ◊ 103	Вибрация гобо 3, низкая-высокая		
			104 ◊ 111	Вибрация гобо 2, низкая-высокая		
			112 ◊ 119	Вибрация гобо 1, низкая-высокая		
	120 ◊ 127	Открыто				
	128 ◊ 191	Циклический эффект с повышением скорости				
	192 ◊ 255	Обратный циклический эффект с повышением скорости				

Значения DMX (прод.)**08CH
(прод.)**

Канал	Функция	Значение	Процент/установка
5	Вращение гобо	000 ó 007	Нет действия
		008 ó 119	Эффект вращения с повышением скорости
		120 ó 231	Эффект обратного вращения с повышением скорости
		232 ó 255	Вибрация гобо
6	Призма	000 ó 015	Открыто
		016 ó 255	Призма вкл
7	Диммер	000 ó 255	0–100%
8	Затвор	000 ó 003	Закрыто
		004 ó 007	Открыто
		008 ó 215	Стробоскопический эффект с повышением скорости
		216 ó 255	Открыто

Contact WORLD HEADQUARTERS - Chauvet**Us****General Information**

Address: 5200 NW 108th Avenue
 Sunrise, FL 33351
 Voice: (954) 577-4455
 Fax: (954) 929-5560
 Toll free: (800) 762-1084

Technical Support

Voice: (954) 577-4455 (Press 4)
 Fax: (954) 756-8015
 Email: tech@chauvetlighting.com

World Wide Web

www.chauvetlighting.com

UNITED KINGDOM AND IRELAND - Chauvet Europe Ltd.**General Information**

Address: Unit 1C
 Brookhill Road Industrial Estate
 Pinxton, Nottingham, UK
 NG16 6NT
 Voice: +44 (0)1773 511115
 Fax: +44 (0)1773 511110

Technical Support

Email: uktech@chauvetlighting.com

World Wide Web

www.chauvetlighting.co.uk

MEXICO - Chauvet Mexico**General Information**

Address: Av. Santa Ana 30
 Parque Industrial Lerma
 Lerma, Mexico C.P. 52000
 Voice: +52 (728) 285-5000

Technical Support

Email: servicio@chauvet.com.mx

World Wide Web www.chauvet.com.mx

CHAUVET EUROPE - Chauvet Europe BVBA**General Information**

Address: Stokstraat 18
 9770 Kruishoutem
 Belgium
 Voice: +32 9 388 93 97

Technical Support

Email: Eutech@chauvetlighting.eu

World Wide Web

www.chauvetlighting.eu

Outside the U.S., United Kingdom, Ireland, Mexico, or Benelux, contact the dealer of record. Follow their instructions to request support or to return a product. Visit our website for contact details.

Intimidator™ Spot 255 IRC QRG Rev. 3 ML9

© Copyright 2015 Chauvet

All rights reserved.

Printed in the P. R. C.

